

# SYLVANIA

## 42 inch Digital / Analog PLASMA DISPLAY TV

### Owner's Manual **6842THG**

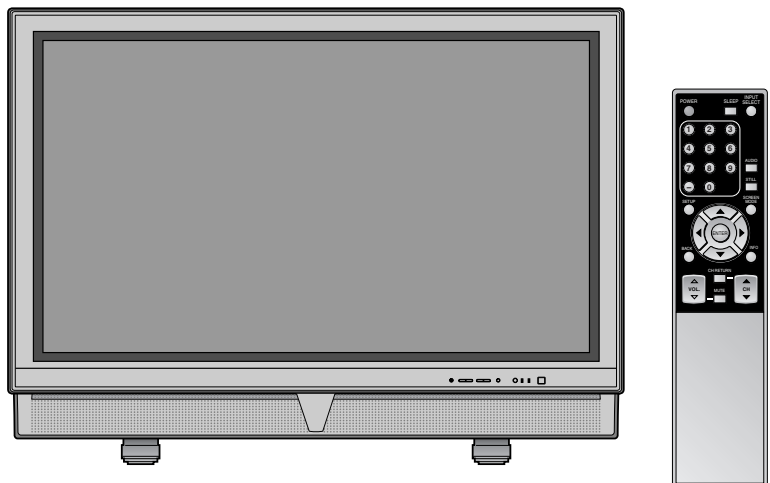

**TO RECEIVE DIGITAL/ANALOG SIGNAL,  
YOU MUST CONNECT ANTENNA.**

By changing the screen display mode from time to time, you can reduce burn-in on screen. (Refer to "CHANGING THE SCREEN DISPLAY MODE" on page 21.)

**HDTV**  
HIGH-DEFINITION TELEVISION

**HDMI**  
HIGH-DEFINITION MULTIMEDIA INTERFACE

**DOLBY**  
DIGITAL

IF YOU NEED ADDITIONAL ASSISTANCE WITH SET-UP OR OPERATING AFTER READING OWNER'S MANUAL, PLEASE CALL TOLL FREE 1-800-605-8453, OR VISIT OUR WEB SITE AT <http://www.SylvaniaConsumerElectronics.com>

## WARNING:

TO REDUCE THE RISK OF FIRE OR ELECTRIC SHOCK, DO NOT EXPOSE THIS APPLIANCE TO RAIN OR MOISTURE.



**CAUTION:** TO REDUCE THE RISK OF ELECTRIC SHOCK, DO NOT REMOVE COVER (OR BACK). NO USER SERVICEABLE PARTS INSIDE. REFER SERVICING TO QUALIFIED SERVICE PERSONNEL.



THIS SYMBOL INDICATES THAT DANGEROUS VOLTAGE CONSTITUTING A RISK OF ELECTRIC SHOCK IS PRESENT WITHIN THIS UNIT.



THIS SYMBOL INDICATES THAT THERE ARE IMPORTANT OPERATING AND MAINTENANCE INSTRUCTIONS IN THE LITERATURE ACCOMPANYING THE APPLIANCE.

The important note is located on the rear of the cabinet.

## IMPORTANT SAFETY INSTRUCTIONS

1. Read these instructions.
2. Keep these instructions.
3. Heed all warnings.
4. Follow all instructions.
5. Do not use this apparatus near water.
6. Clean only with dry cloth.
7. Do not block any ventilation openings. Install in accordance with the manufacturer's instructions.
8. Do not install near any heat sources such as radiators, heat registers, stoves, or other apparatus (including amplifiers) that produce heat.
9. Do not defeat the safety purpose of the polarized or grounding-type plug. A polarized plug has two blades with one wider than the other. A grounding-type plug has two blades and a third grounding prong. The wide blade or the third prong are provided for your safety. If the provided plug does not fit into your outlet, consult an electrician for replacement of the obsolete outlet.
10. Protect the power cord from being walked on or pinched particularly at plugs, convenience receptacles, and the point where they exit from the apparatus.
11. Only use attachments/accessories specified by the manufacturer.
12. Use only with the cart, stand, tripod, bracket, or table specified by the manufacturer, or sold with the apparatus. When a cart is used, use caution when moving the cart/apparatus combination to avoid injury from tip-over.
13. Unplug this apparatus during lightning storms or when unused for long periods of time.
14. Refer all servicing to qualified service personnel. Servicing is required when the apparatus has been damaged in any way, such as power-supply cord or plug is damaged, liquid has been spilled or objects have fallen into the apparatus, the apparatus has been exposed to rain or moisture, does not operate normally, or has been dropped.
15. Apparatus shall not be exposed to dripping or splashing and no objects filled with liquids, such as vases, shall be placed on the apparatus. To reduce the risk of fire or electric shock, do not expose this appliance to rain or moisture.

PORTABLE CART WARNING



## PRECAUTIONS

- Place your TV in a room with adequate ventilation.
- Keep your TV set away from sources of direct heat, such as heat registers or direct sunlight.
- Do not place your TV on soft surfaces, such as rugs or blankets.
- Leave enough room for air to circulate around the bottom, top and back of the set.

**FCC WARNING:** This equipment may generate or use radio frequency energy. Changes or modifications to this equipment may cause harmful interference unless the modifications are expressly approved in the owner's manual. The user could lose the authority to operate this equipment if an unauthorized change or modification is made.

**CAUTION:** TO PREVENT ELECTRIC SHOCK, MATCH WIDE BLADE OF PLUG TO WIDE SLOT, FULLY INSERT.  
**ATTENTION:** POUR ÉVITER LES CHOC ÉLECTRIQUES, INTRODUIRE LA LAME LA PLUS LARGE DE LA FICHE DANS LA BORNE CORRESPONDANTE DE LA PRISE ET POUSSER JUSQU'AU FOND.

**Note to CATV system installer:**

*This reminder is provided to call the CATV system installer's attention to Article 820-40 of the NEC that provides guidelines for proper grounding and, in particular, specifies that the cable ground should be connected to the grounding system of the building as close to the point of cable entry as practical.*

The serial number of this product may be found on the back of the TV. No others have the same serial number as yours. You should record the number and other vital information here and retain this book as a permanent record of your purchase to aid identification in case of theft.

Model No.		Date of Purchase	
Serial No.		Dealer Phone No.	
Dealer Purchase from		Dealer Address	

**A NOTE ABOUT RECYCLING:**

This product's packaging materials are recyclable and can be reused. Please dispose of any materials in accordance with your local recycling regulations. Batteries should never be thrown away or incinerated but disposed of in accordance with your local regulations concerning chemical wastes.

**When moving this TV**

Due to the weight of this TV, two people should be used when moving it. Both people should make sure to grasp the top of the TV with one hand and the base of the TV with the other hand, as in the following illustration.

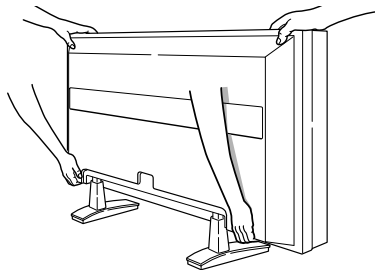

**Optional Accessories**

To mount the TV on a wall, the following accessory is needed:

VISIONMOUNT™ Flat Panel TV Wall Mount from SANUS SYSTEMS, for large flat panel televisions (32" to 60"). Refer to page 31 for mounting the TV.

**NOTE:**

*The wall mounts are not supplied with the TV.*

**CAUTION**

- This TV is for use only with the Sanus Systems Model VMPL. Wall Mount. Use with other wall mounts may result in instability, causing possible injury.
- When mounting the TV with the Sanus Systems wall mount, make sure to mount it on the wood studs inside the wall, as failure to do so may result in instability, causing possible injury.
- Refer to the instruction manual included with the wall mount for details when securing the TV to the wall.

---

## SUPPLIED ACCESSORIES

---

- Owner's Manual (1EMN21782)

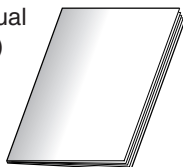

- Simple Set Up Guide (1EMN21783)

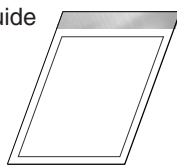

- Power Cable (WBC0192LW001)



- Remote control unit (NF000UD)



- Batteries ("AA" x 2)

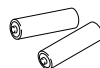

- If you need to replace these accessories, please refer to the PART NO, with the illustrations and call our help line mentioned on the front page.
- Depending on your antenna system, you may need different types of Combiners (Mixer) or Separator (Splitter). Contact your local electronics store for these items.

## FEATURES

---

- **DTV/TV/CATV**

This TV lets you easily switch TV(NTSC) and DTV(ATSC) with the remote control. This feature enables you to simply view from conventional analog TV to Standard Definition TV, High Definition TV. You can also connect this TV to CATV if you have a CATV box.

- **Program Information Display (DTV)**

You can display the title, contents and other information of the current DTV program on the screen.

- **Autoscan**

This TV can automatically scan and memorize the channels receivable in your residential area. This feature eliminates the need of a difficult setting procedure.

- **V-CHIP**

This feature lets you set the viewing limitations to prevent your children from watching inappropriate programs.

- **Closed Caption Decoder**

This TV contains the built-in Closed Caption Decoder that displays text across the screen. It allows you to read the dialogue of a TV program or other information in the Closed Caption-supported programs.

- **MTS/SAP Tuner**

This feature allows you to select with the remote control your desired audio language.

- **Auto Shut Off Function**

If there is no signal input from the antenna terminal and no operation for 15 minutes, the unit will turn itself off automatically.

- **On-Screen Function Display (English / Spanish / French)**

This feature lets you select the language displayed in the setup screen from English, Spanish or French.

- **Stereo Sound Function**

- **Full-Function Remote Control**

- **PLL Frequency Synthesized Tuning**

- **HDMI Input**

This TV accepts 480i / 480p / 720p / 1080i video signals and 32kHz / 44.1kHz / 48kHz audio signals.

- **Component VIDEO Input**

This TV accepts 480i / 480p / 720p / 1080i video signals.

- **S-VIDEO Input**

- **AV Input**

- **Analog Audio Output**

- **Digital Audio Output (Coaxial)**

- **Resume**

This feature will automatically memorize settings if a power failure occurs.

# CONTENTS

IMPORTANT SAFETY INSTRUCTIONS .....	2
PRECAUTIONS .....	3
SUPPLIED ACCESSORIES .....	4
FEATURES .....	4
<b>FUNCTIONS .....</b>	<b>6</b>
REMOTE CONTROL, FRONT AND REAR PANEL FUNCTION .....	6
INSTALLING THE BATTERIES .....	7
BATTERY PRECAUTIONS .....	7
REMOTE CONTROL RANGE .....	7
<b>PREPARATION FOR USE .....</b>	<b>8</b>
CONNECTION .....	8
ANTENNA CABLE CONNECTION .....	8
CONNECTION TO CABLE/SATELLITE BOX .....	8
EXTERNAL CONNECTION .....	9
HDMI CONNECTION .....	9
COMPONENT CONNECTION .....	10
S-VIDEO CONNECTION .....	10
ANALOG AUDIO/VIDEO CONNECTION .....	11
DIGITAL AUDIO OUTPUT CONNECTION .....	11
AUDIO OUTPUT CONNECTION .....	12
CONNECTING THE POWER CABLE .....	12
<b>INITIAL SETTINGS .....</b>	<b>13</b>
INITIAL SETTINGS .....	13
<b>CHANNEL SETTINGS .....</b>	<b>14</b>
AUTOSCAN .....	14
CHANNEL LIST .....	15
MANUAL REGISTER .....	15
ANTENNA CONFIRMATION .....	16
LANGUAGE SELECTION .....	17
SETTING THE PANEL PROTECTION .....	17
<b>WATCHING TV .....</b>	<b>18</b>
CHANNEL SELECTION .....	18
VOLUME ADJUSTMENT .....	18
STILL MODE .....	19
SWITCHING AUDIO .....	19
SWITCHING EXTERNAL INPUT .....	20
CHANGING THE SCREEN DISPLAY MODE .....	21
SCREEN INFORMATION .....	22
SLEEP TIMER .....	23
<b>OPTIONAL SETTINGS .....</b>	<b>23</b>
SETUP SCREEN .....	23
PICTURE ADJUSTMENT .....	24
CLOSED CAPTION .....	25
DTV CLOSED CAPTION .....	26
CLOSED CAPTION STYLE .....	26
V-CHIP .....	28
HDMI AUDIO .....	30
<b>ATTACHING A WALL MOUNT BRACKET (SOLD SEPARATELY) .....</b>	<b>31</b>
<b>MISCELLANEOUS .....</b>	<b>32</b>
TROUBLESHOOTING GUIDE .....	32
GLOSSARY .....	35
MAINTENANCE .....	35
<b>SPECIFICATIONS .....</b>	<b>36</b>
<b>WARRANTY .....</b>	<b>BACK COVER</b>

## SYMBOLS USED IN THIS MANUAL

The following is the description for the symbols used in this manual.

**TV** : Settings only for the analog mode

**DTV** : Settings only for the digital mode

- If there is no symbol under the function heading, those are common settings for the analog mode and digital mode.

# FUNCTIONS

## REMOTE CONTROL, FRONT AND REAR PANEL FUNCTION

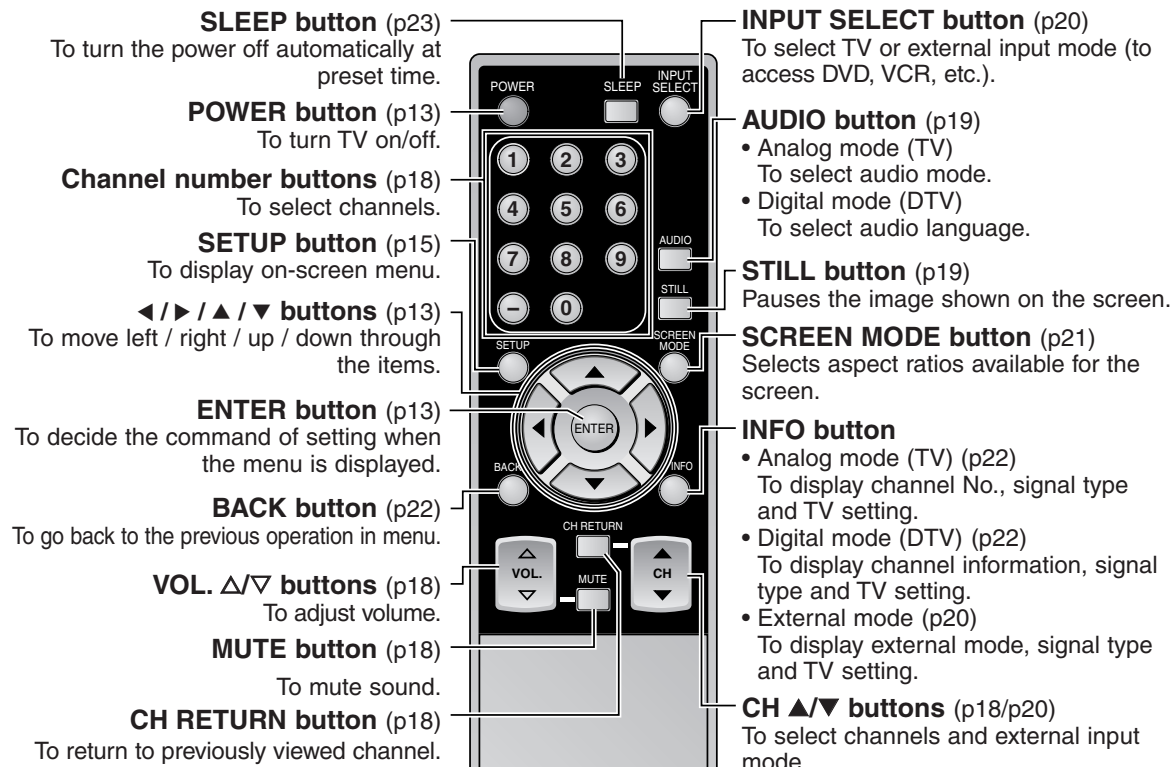

### INPUT SELECT/ENTER button (p20/p13)

- To select TV or external input mode (to access DVD, VCR, etc.).
- To decide the command of setting when the menu is displayed.

### CHANNEL ▲/▼ buttons (p18)

- To select channels and move up/down through the menu items.
- VOLUME ▲/▼ buttons** (p18)
- To adjust volume and move right(▲)/left(▼) through the menu items.

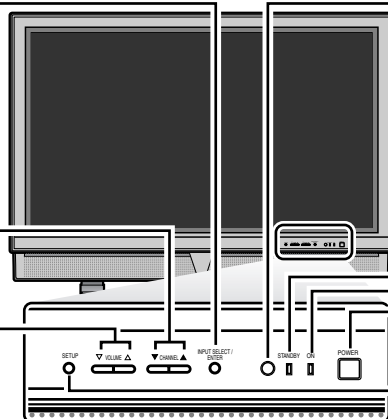

### Infrared Sensor Window

To receive the infrared rays transmitted from the remote control.

### STANDBY indicator

Lights up when the power is in the standby mode. Disappears when the power is ON.

### ON indicator

Lights up when the power is ON.

### POWER button

To turn TV on/off.

### SETUP button (p15)

To display on-screen menu.

#### NOTE:

With buttons [VOL. ▲/▼] or [MUTE], you can only adjust the volume of the main unit. You cannot adjust the volume of the external devices with these buttons.

#### About Interference to Infrared Devices

Please note in advance that using other infrared devices (such as infrared cordless headphones) near the plasma display may cause infrared interference to occur.

#### About Pixel Defects

A plasma display is created by using a collection of miniature pixels. It is possible to display more than 99.99% of valid pixels, however a small fraction of pixels over the life of the product may not illuminate or may constantly be illuminated. This is not to be considered a defect in the plasma panel.

#### Preventing Image Burn on the plasma display

Fixed images displayed on the plasma display for an extended period of several hours may cause uneven pixel aging causing damage to the plasma display. You should try to avoid displaying fixed images for extended periods on the plasma display.

Images of high luminance displayed on the plasma display for more than 60 seconds may cause lingering images to remain on the screen. These images will automatically disappear, but may take time depending on the luminance of the images and how long they were displayed on the screen.

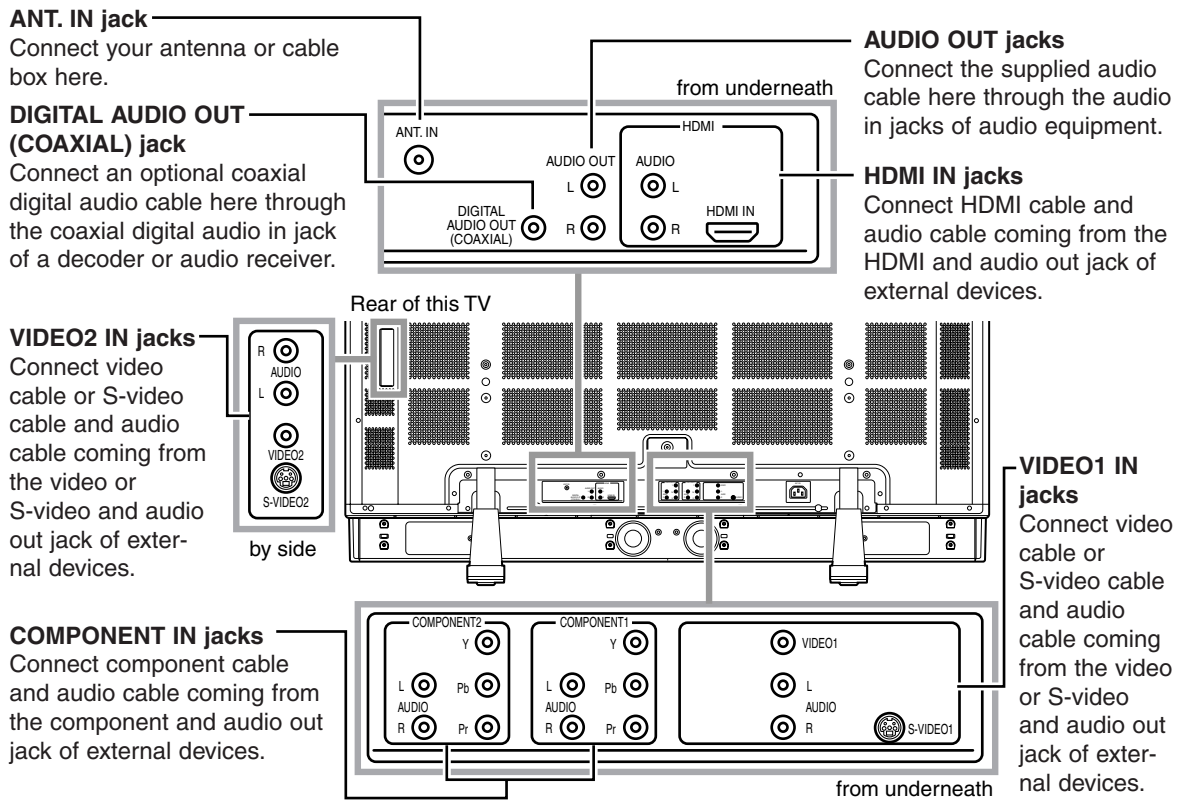

## INSTALLING THE BATTERIES

Install two AA batteries (supplied) matching the polarity indicated inside battery compartment of the remote control.

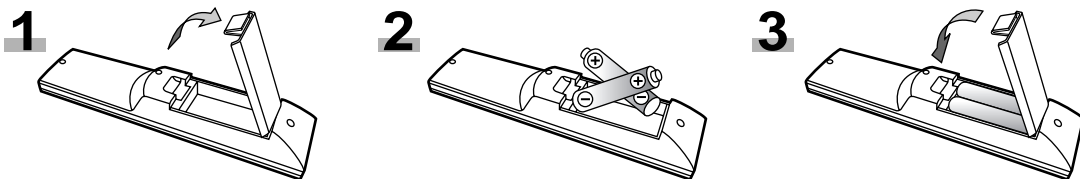

### [BATTERY PRECAUTIONS]

- Be sure to follow the correct polarity as indicated in the battery compartment. Reversed batteries may cause damage to the device.
- Do not mix different types of batteries together (e.g. Alkaline and Carbon-Zinc) or old batteries with fresh ones.
- If the device is not to be used for a long period of time, remove the batteries to prevent damage or injury from possible battery leakage.
- Do not try to recharge batteries not intended to be recharged; they can overheat and rupture.

## REMOTE CONTROL RANGE

Operate the remote control within a 30 degree angle on both sides of the infrared sensor on the main unit. You can operate the remote control from a distance of several yards away from the main unit.

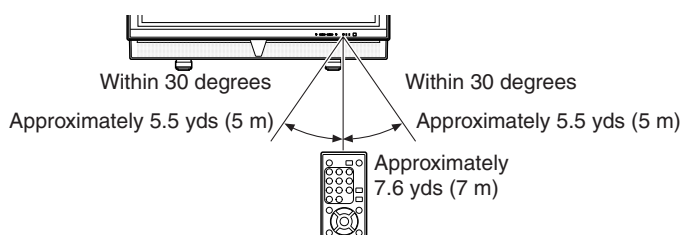

### NOTE:

Other devices which use infrared beams, sunlight, fluorescent lights, etc., may affect the range and effectiveness of the remote control. Make sure the TV is positioned in a place which minimizes interference from them.

# PREPARATION FOR USE

## CONNECTION

This section describes how to connect this TV to reception and other sources.

### **MAKE SURE YOU HAVE AN ANTENNA.**

**As DTV is only available over the air, you need an antenna to receive digital signal.**

#### **NOTE:**

Be sure that antenna or cable is connected properly **before** plugging the power cord.

### [ANTENNA CABLE CONNECTION]

#### 1) When connecting TV to antenna

Connect the RF cable or antenna cable on your home outlet to the ANT. IN jack of this TV.

#### 2) When connecting TV to RF/Incoming cable (without box)

Connect the RF cable or incoming cable on your home outlet to the ANT. IN jack of this TV.

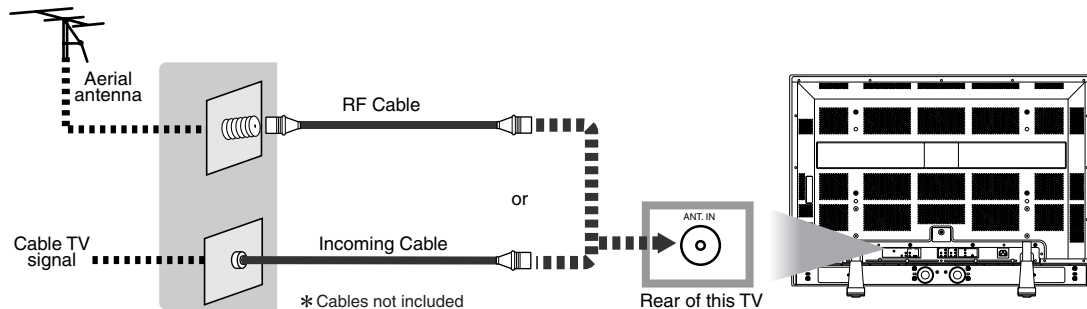

#### **NOTES:**

- For your safety and to avoid damages to the unit, unplug the antenna cable from the ANT. IN jack before moving the unit.
- If you use an antenna in order to receive analog TV, the same antenna generally will work for DTV reception. Outdoor or attic antennas will be more effective than set-top versions.
- To easily switch between antenna and cable wires, you can purchase "Antenna Selector" commercially available.
- If you connect cable system directly, contact the CATV installer.

**\*Once connections are completed, turn on the TV and begin initial setup.**

**Channel scanning is necessary for the TV to memorize all available channels in your area if using antenna or RF/Incoming cable. (Refer to "INITIAL SETTINGS" on page 13.)**

### [CONNECTION TO CABLE/SATELLITE BOX]

#### 1) Connect the antenna cable on your home outlet to the input jack of the CABLE/SATELLITE box.

#### 2) Use the corresponding cable to connect the ANT. IN jack of this TV and the output jack of the CABLE/SATELLITE box.

\*Required cables in 2) and connecting methods differ depending on the CABLE/SATELLITE box. For more information, please contact the cable/satellite provider.

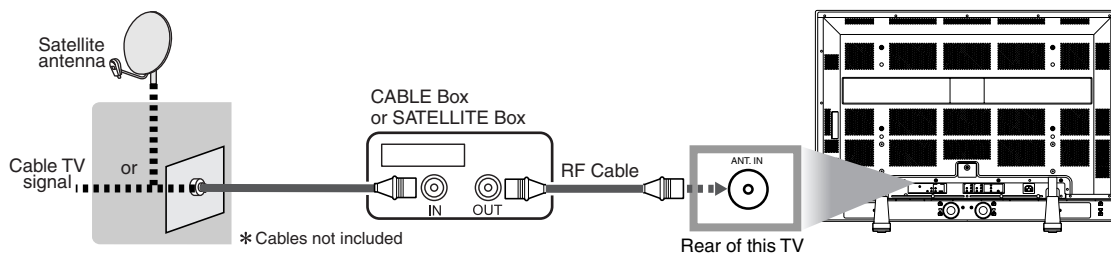



## EXTERNAL CONNECTION

### [HDMI CONNECTION]

- 1) This is the best method to connect this TV to video devices with the HDMI output jack, such as DVD player with HDMI output jack, etc. **It can minimize the deterioration of image quality.** Use the HDMI cable (commercially available) for connection.

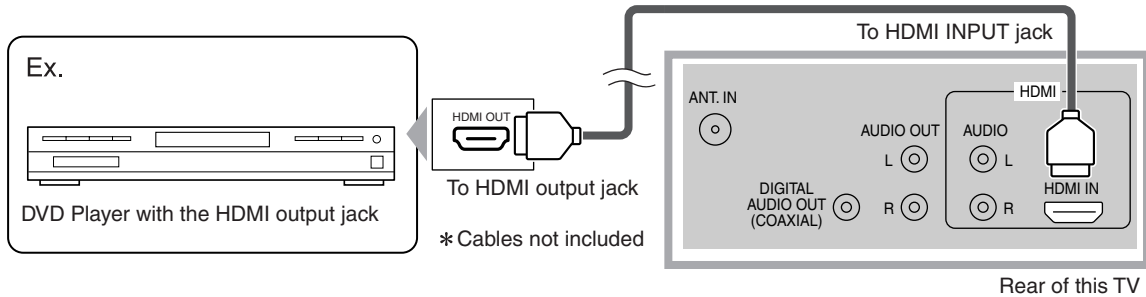

#### NOTES:

*This TV accepts 480i / 480p / 720p / 1080i video signals, and 32kHz / 44.1kHz / 48kHz audio signals.*

*This TV accepts only 2 channel audio signal (LPCM).*

*You need to select "PCM" for the digital audio output of the device you connect or the HDMI audio setting. Audio sometimes makes no sound if you select "Bitstream", etc..*

*This TV only accept signals corresponding EIA861.*

- 2) When your video devices has the DVI output jack, use the HDMI conversion cable from DVI output jack (commercially available) for connection as illustrated below.

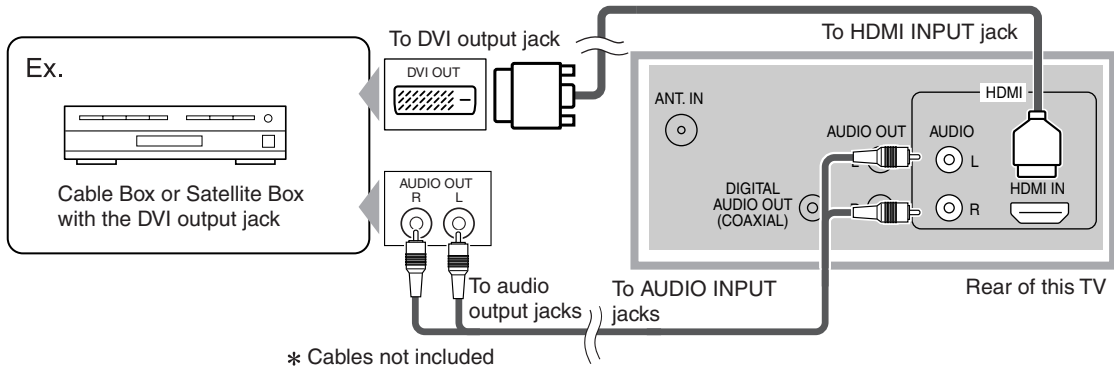

#### NOTES:

*This TV accepts 480i / 480p / 720p / 1080i video signals.*

*Audio signals are converted to an analog signal from the digital if you make a connection above.*

*DVI does not show image if the 480i does not accept EIA/CEA-861/861B.*

**"HDMI, the HDMI logo and High-Definition Multimedia Interface are trademarks or registered trademarks of HDMI Licensing LLC."**

**[COMPONENT CONNECTION]**

1) This is a better method to connect this TV to video devices with the Component output jack, such as DVD player, etc.

Use the Component cable (commercially available) for connection.

If you connect component output jack to COMPONENT1 input jack, connect an audio cable to AUDIO L/R jacks of COMPONENT1.

If you connect component output jack to COMPONENT2 input jack, connect an audio cable to AUDIO L/R jacks of COMPONENT2.

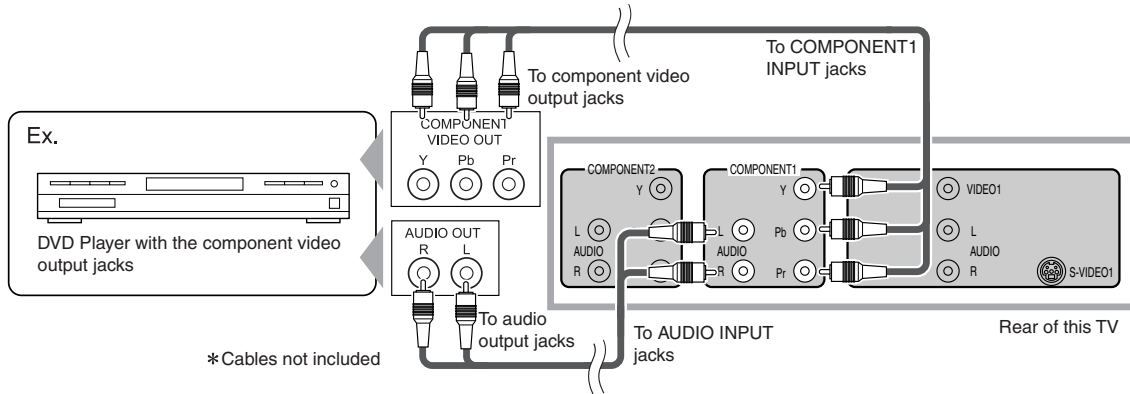

**NOTE:**

*This TV accepts 480i / 480p / 720p / 1080i video signals.*

**[S-VIDEO CONNECTION]**

1) This is a good method to connect this TV to the video devices with the S-video output jack. You can expect better picture quality than the normal video cable connection.

Use the S-video cable (commercially available) for connection.

If you connect S-video output jack to S-VIDEO1 input jack, connect an audio cable to AUDIO L/R jacks of VIDEO1.

If you connect S-video output jack to S-VIDEO2 input jack, connect an audio cable to AUDIO L/R jacks of VIDEO2.

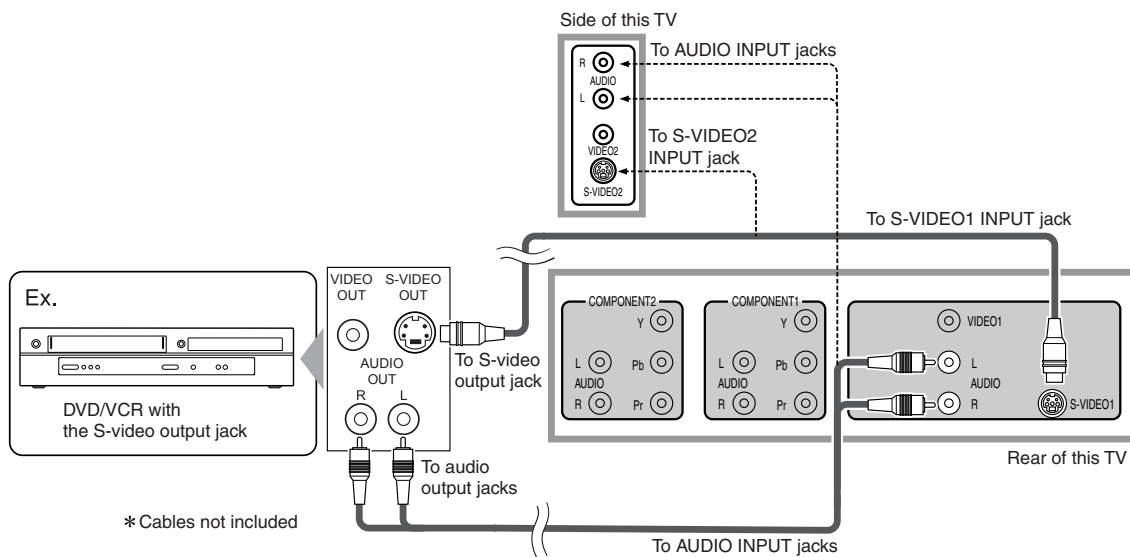

**NOTE:**

*If you connect to the S-VIDEO jack and the VIDEO jack at the same time, S-video connection will have priority.*

**[ANALOG AUDIO/VIDEO CONNECTION]**

1) This is the general method to connect this TV to video devices with the video and audio output jacks, such as VCR, Camcorder, Video Game, etc..

When the audio jack of video devices is monaural, connect this TV to the Audio L jack.

If you connect video output jack to VIDEO1 input jack, connect an audio cable to AUDIO L/R jacks of VIDEO1.

If you connect video output jack to VIDEO2 input jack, connect an audio cable to AUDIO L/R jacks of VIDEO2.

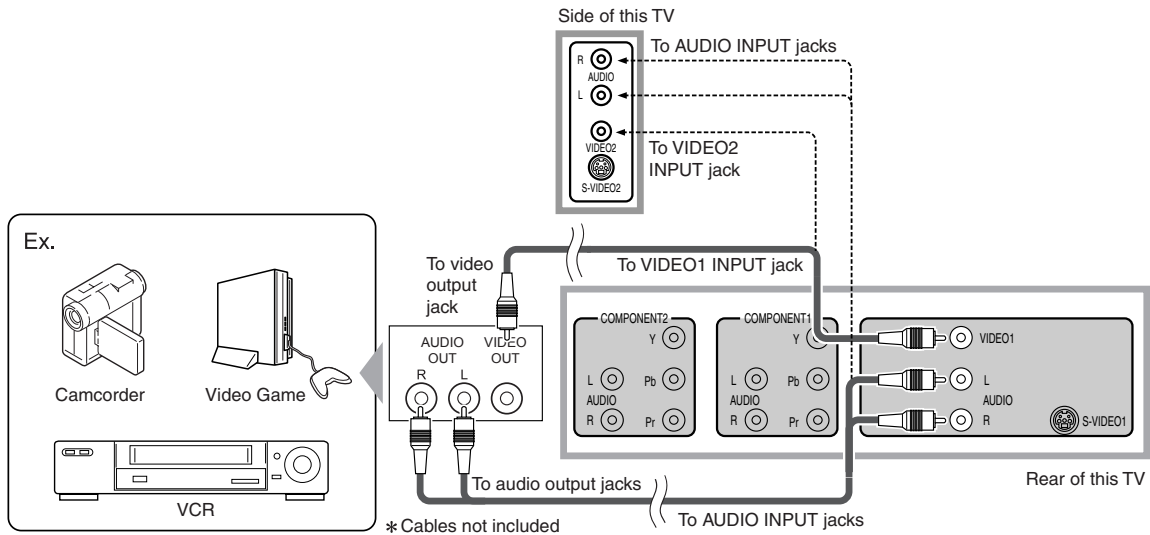

**[DIGITAL AUDIO OUTPUT CONNECTION]**

1) If you connect this TV to the digital-supported audio device, you can enjoy multi-channel audio like 5.1ch digital broadcasting sound.

Use the Digital Audio Coaxial cable (commercially available) for connection.

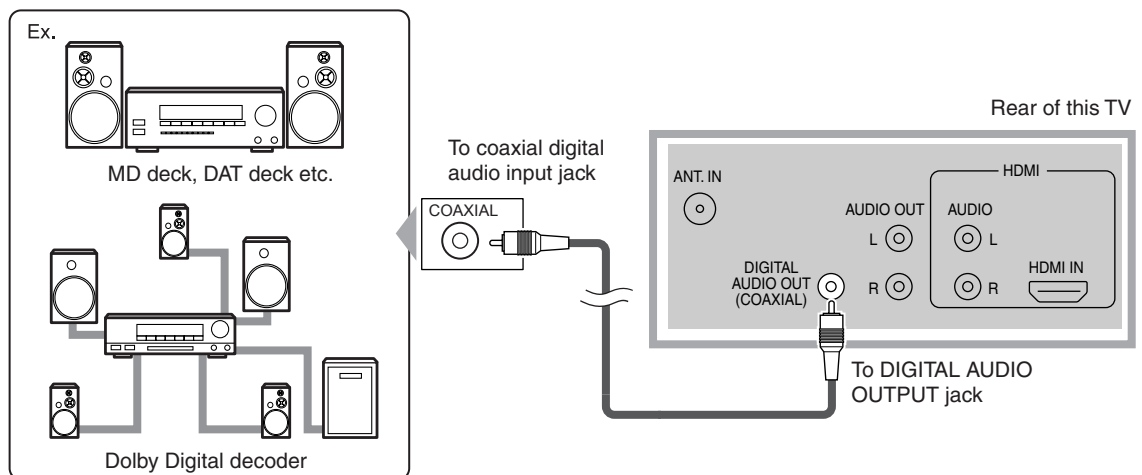

Manufactured under license from Dolby Laboratories. "Dolby" and the double-D symbol are trademarks of Dolby Laboratories.

### [AUDIO OUTPUT CONNECTION]

1) If you connect this TV to an external audio device, you can enjoy much more of the broadcasting programs with the feeling of being at a live program.  
Use the Audio cable (commercially available) for connection.

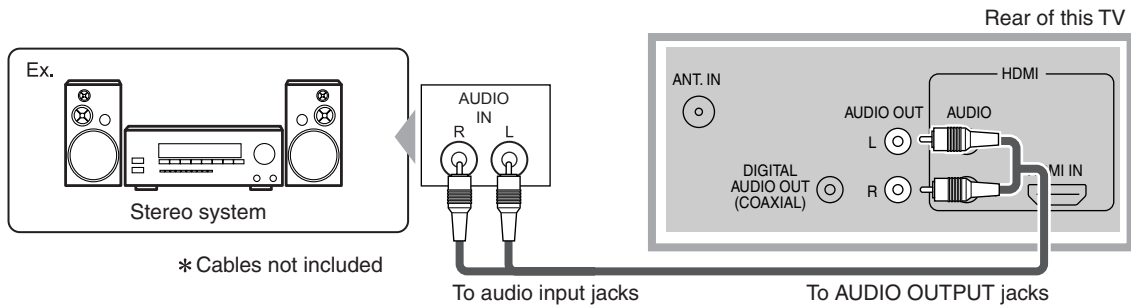

### CONNECTING THE POWER CABLE

Connect the power cable to this TV after connecting the input terminals.

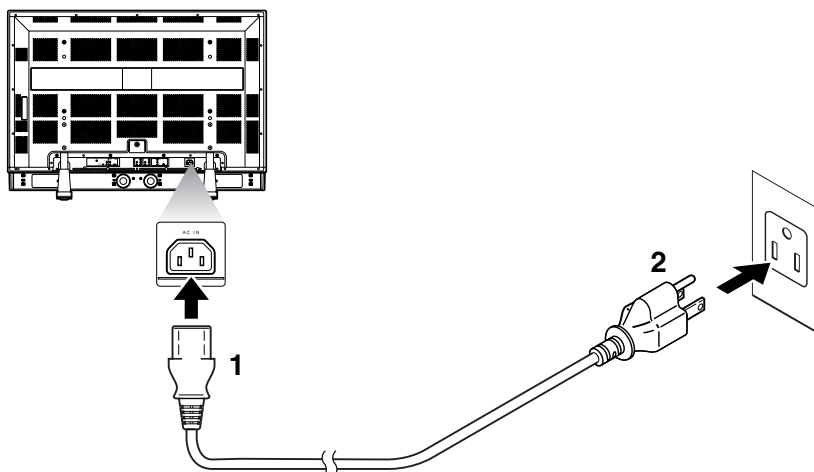

**1** Connect the power cable to this TV first.

**2** Connect the power cable to an AC outlet.

#### **⚠ CAUTION**

- Do not connect the power cable to a power supply outside the indicated voltage of this TV (AC 120V). Connecting the power cable to a power supply outside of this range may result in fire or electrical shocks.
- Always use the power cable included with this TV. Do not use any other cable.  
For safety, make sure to always connect the power cable to a three pronged AC outlet.

# INITIAL SETTINGS

*Hint: Before starting initial setup you must connect antenna.*

## INITIAL SETTINGS

This section describes the initial settings when you first turn on the power after purchase. The initial setting items are shown below.

### • LANGUAGE SELECTION

You can select the menu language displayed on the screen among English, Spanish and French.

### • AUTOSCAN (TV/DTV) (Select "Air" when using antenna)

The channels broadcasted in TV and DTV are automatically scanned and memorized. Only the receivable channels in the area where this TV is used will be memorized.

### • AUTOSCAN (CATV) (Select "Cable" when using RF/Incoming cable)

The channels broadcasted in CATV are automatically scanned and memorized.

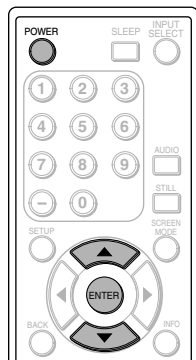

**1** After making all the necessary connections, turn on this TV.

**2** Press [POWER]. Initial Setup menu will appear.

- This operation may take a few moments.
- If Initial Setup menu does not appear press and hold [ENTER] for 3 seconds, initial setup will appear then proceed to step 3. If you have already turned on this TV before, refer to "LANGUAGE SELECTION" on page 17 to select a language for the on-screen displays.

**3** Select your language using [▲/▼], press [ENTER].

When you first turn on the power, the following screen is displayed.

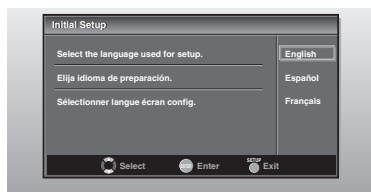

The Antenna Confirmation will be displayed in the selected language after you press [ENTER].

**4** Select destination of ANT IN jack using [▲/▼], press [ENTER].

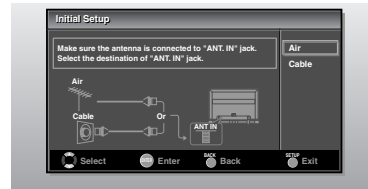

**5** Autoscan will start automatically.

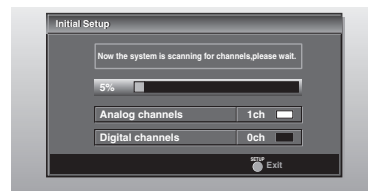

- When scanning is completed, the smallest memorized channel will be displayed.

### NOTES:

- If you do not operate this TV for more than 45 seconds while initial setup, the message boxes start to move to the lower left-hand corner of the screen. This is for saving you screen from burn-in. Press any key except [POWER] to cancel it.
- The initial Autoscan function can be executed for either "Air" or "Cable" only once. When you change the connection (Air/Cable), set the "Autoscan" again. (Refer to page 14.)
- If you connect cable system directly, contact the CATV installer.
- When the scanning is not completed, Helpful Hint will be displayed every time you turn on the power. If you have previously registered channels when this screen appears you can select a channel with number buttons.

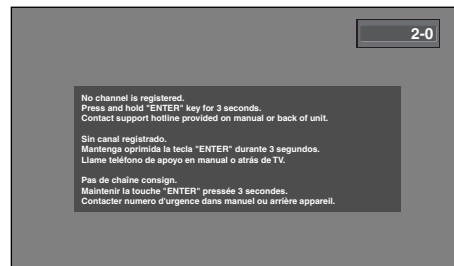

- Support hotline is provided on the front page of this manual.

# CHANNEL SETTINGS

## AUTOSCAN

If you switch wires (e.g. between antenna and CATV) or if you move the TV to a different area after the initial setting, you need to perform Autoscan again. This function lets you easily select the receivable channels with [CH ▲/▼] and the TV memorizes them even if you switch wires.

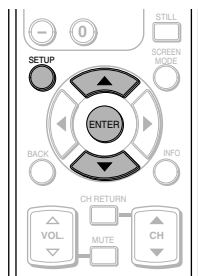

### NOTE:

- Make sure if the TV is connected to antenna or cable.

1 Display the setup screen.

- Press [SETUP].  
The following setup screen is displayed.



2 Select "CHANNEL" and press [ENTER] to confirm.

- Using [▲/▼], select "Autoscan".

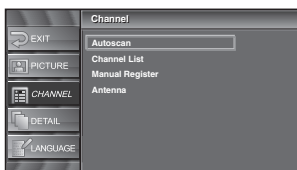

- Press [ENTER].

3 For TV channels, using [▲/▼], select "Air".  
For CATV channels, select "Cable".

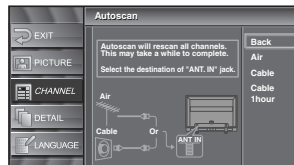

- Press [ENTER].  
Scanning and memorizing the channels automatically starts.

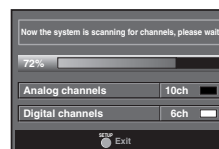

- When the scanning and memorizing are completed, the smallest memorized channel in the broadcasting will be displayed.

### NOTES:

- If you do not operate this TV for more than 45 seconds while initial setup, the message boxes start to move to the lower left-hand corner of the screen. This is for saving your screen from burn-in. Press any key except [POWER] to cancel it.
- If you connect cable system directly, contact the CATV installer.
- If you press [POWER] or [SETUP] during Autoscan, this setting will be canceled.
- If there is no reception connected or poor signal is detected, a Hint will appear on screen once scanning stops.

## CHANNEL LIST

The Channel List function lets you skip the unnecessary channels from the Channel registration list.

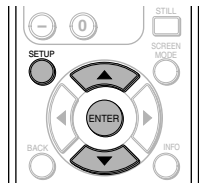

- 1 Display the setup screen.
  - Press **[SETUP]**.  
The following setup screen is displayed.



- 2 Select "CHANNEL" and press **[ENTER]** to confirm.
  - Using **[▲/▼]**, select "Channel List".



- Press **[ENTER]**.

- 3 Select the channel you want to skip.
  - Using **[▲/▼]**, select the channel.

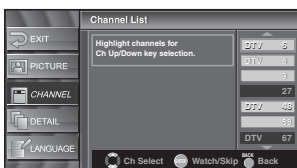

- Press **[ENTER]**, and the highlight on the selected channel disappears, then the channel is set as skip. With **[CH ▲/▼]**, you cannot select the channel set as skip.
- If you want to receive the skipped channel, select your desired channel and press **[ENTER]**.
- If you skip a major channel, you skip the minor channels too.

### NOTE:

- The channel with "DTV" indicated on the display is ATSC, otherwise the channel is NTSC.

- 4 To exit the setup, press **[SETUP]**.

## MANUAL REGISTER

You can register remainder of channels that were not scanned by the Autoscanner function due to the bad reception status at the initial setting.

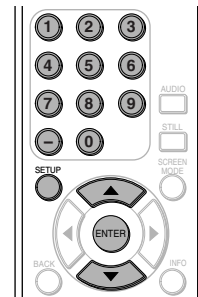

- 1 Display the setup screen.
  - Press **[SETUP]**.  
The following setup screen is displayed.

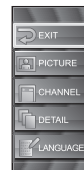

- 2 Select "CHANNEL" and press **[ENTER]** to confirm.
  - Using **[▲/▼]**, select "Manual Register".

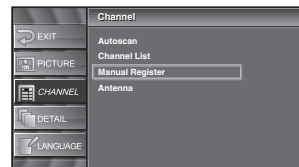

- Press **[ENTER]**.

- 3 Select the channel you want to add.
  - Using **Channel number** buttons, select your desired channel.

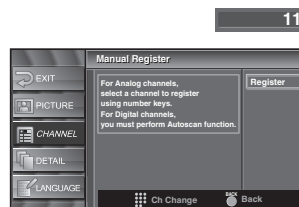

- Select "Register" with **[ENTER]**.

- 4 To exit the setup, press **[SETUP]**.

### NOTES:

- If the setup is completed successfully, "Registered to the channel list." is shown on the screen.
- If "Video1" is being used set up will not be completed successfully. "Unavailable" will be shown on screen.

## ANTENNA CONFIRMATION

You can verify the signal strength of each channel to get a clearer picture.



- If the channel is set to external input, you cannot confirm the antenna situation.

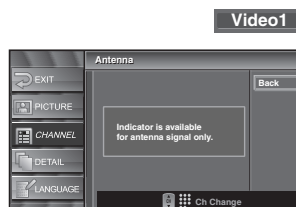

- To exit the setup, press **[SETUP]**.

- Display the setup screen.

- Press **[SETUP]**.  
The following setup screen is displayed.



- Select "CHANNEL" and press **[ENTER]** to confirm.

- Using **[▲/▼]**, select "Antenna".

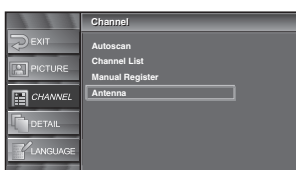

- Press **[ENTER]**.
- Using **Channel number** buttons or **[CH ▲/▼]**, select the channel you want to confirm the antenna situation.

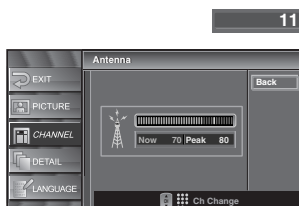



## LANGUAGE SELECTION

You can choose your on screen language from one of the following English, Spanish or French.

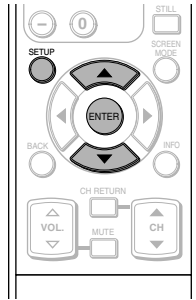

**1** Display the setup screen.

- Press **[SETUP]**.  
The following setup screen is displayed.



**2** Select “LANGUAGE” and press **[ENTER]** to confirm.

- Using **[▲/▼]**, select “English”, “Español” or “Français”.

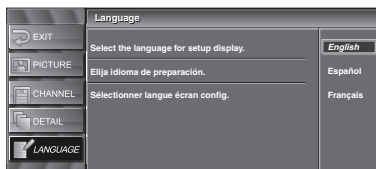

- Press **[ENTER]**.

**3** To exit the setup, press **[SETUP]**.

## SETTING THE PANEL PROTECTION

Panel protection prevents the display from being etched by an unchanging image. You can specify a setting for it.

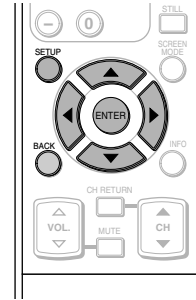

**1** Display the setup screen.

- Press **[SETUP]**.  
The following setup screen is displayed.



**2** Select “DETAIL” and press **[ENTER]** to confirm.

- Using **[▲/▼]**, select “Panel Protection” and press **[ENTER]** to confirm.

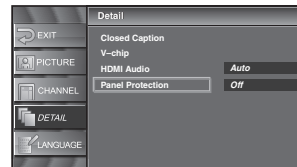

**3** Switch the Panel Protection mode.

- Using **[▲/▼]**, select “Strong”, “Weak” or “Off” and press **[ENTER]** to confirm.

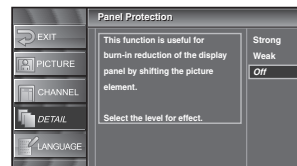

### NOTE:

- “Weak” moves 1 pixel every 5 minutes and “Strong” moves 1 pixel every minute. This prevents images burning into the screen.

**4** To exit the setup, press **[SETUP]**.

# WATCHING TV

## CHANNEL SELECTION

You can select the channel by using either **[CH ▲/▼]** or **Channel number** buttons. How to select the channel in each way is shown below.

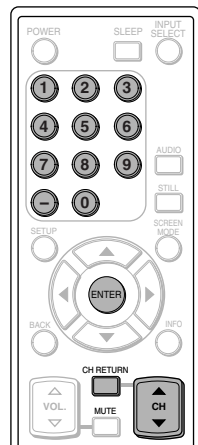

**1** Using **[CH ▲/▼]**, or **Channel number** buttons and pressing **[ENTER]**.

- Using **[CH ▲/▼]**, change the channel.
- When you select a channel, press the channel number you want to view with **Channel number** buttons. The selected channel will be displayed.
- When selecting analog channel 12



- When selecting digital channel 12-1  
Be sure to press **[-]** before entering the minor-channel number.



- If the channel broadcasts NTSC and ATSC both and you don't press **[-]**, then you will receive the NTSC channel only. The moment you press **[-]**, the smallest memorized digital channel will be displayed.
- When you press **[CH RETURN]**, the previously selected channel will be selected.
- Same operation is available with **[CHANNEL ▲/▼]** on the front panel of the main unit.

### NOTE:

*In the DTV broadcasting, one channel sometimes broadcasts multiple programs depending on the air time. In this case, the main channel is called major channel and the minor-channel is called minor channel.*

### About minor-channel broadcasting:

There may be different programs being broadcast on minor-channels through a single channel from ATSC. You can watch each minor-channel program being broadcast by selecting one of the minor-channels.

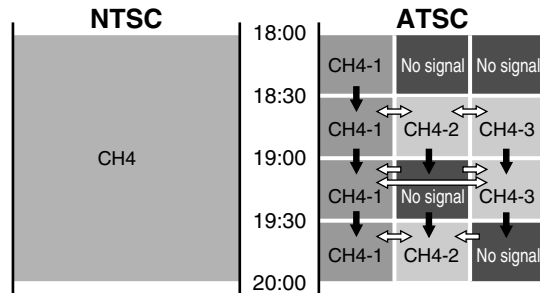

→ : changes automatically  
⇔ : change manually by pressing **[CH ▲ / ▼]** on your remote control.

### NOTE:

*"No signal" will appear on the screen after the minor-channel broadcast is over. You will need to change the channel to continue watching another TV program.*

## VOLUME ADJUSTMENT

This section describes how to adjust the volume when viewing TV. The Mute function, which is useful when you have a visitor or a phone call, will be also described.

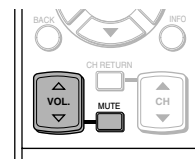

**1** Using **[VOL. ▲/▼]** or **[MUTE]**

### [VOL. ▲/▼]

- You can adjust the audio volume with **[VOL. ▲/▼]**.
- The volume bar is displayed at the bottom of the screen when adjusting the volume.
- Same operation is available with **[VOLUME ▲/▼]** on the front panel of the main unit.



- The volume bar display will automatically disappear in a few seconds.

### [MUTE]

- Press **[MUTE]** on the remote control to mute the sound.
- To release the Mute status, press **[MUTE]** again or press **[VOL. ▲/▼]**.



- "Mute" is displayed on the screen for a few seconds.

## STILL MODE

You can freeze the image shown on the screen.

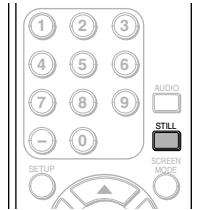

### 1 Pausing image.

- Press **[STILL]**, the image shown on the screen is paused.



- The audio is not paused and keeps on reading out.
- If the digital signal is gone or protected, the image will remain paused and the audio will be muted.
- The Still function will be released after 5 minutes.

### 2 Canceling Still function

- The Still function will be canceled by pressing any button while Still function is working.

**NOTE:**

Press any key except **[POWER]** to cancel still mode.

## SWITCHING AUDIO

This section describes how to switch the audio in the analog mode and how to switch the audio language in the digital mode.



TV

### 1 Switch the audio.

- Every time you press **[AUDIO]**, the audio will be switched as below.

When the broadcasting has all audio...

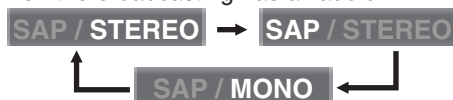

When the broadcasting has SAP and stereo audio...



When the broadcasting has SAP and monaural audio...



When the broadcasting is having only monaural audio...

**MONO**

(cannot be switched.)



- STEREO : Outputs stereo-audio
- SAP : Outputs second audio program
- MONO : Outputs mono-audio

DTV

### 1 Switch the audio language.

- When you press **[AUDIO]**, the currently selected language and the number of received languages will be displayed on the screen.
- Every time you press **[AUDIO]**, the language will be switched.

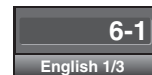

"Other" is indicated when the language is not English, Spanish or French.

\* For international stations audio language will still be displayed as English.

- Languages you can switch differ depending on the receiving broadcast.
- The information display will automatically disappear in one minute.

**NOTE:**

The **[AUDIO]** feature does not affect external source sound.

## SWITCHING EXTERNAL INPUT

When you connect external devices including a video cassette recorder and home audio system, you can easily switch the input mode with the remote control.

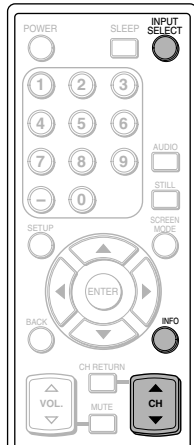

### 1 Switch the input mode.

- When you press **[INPUT SELECT]** or **[CH ▲/▼]** on the remote control, the input mode will be switched as below.

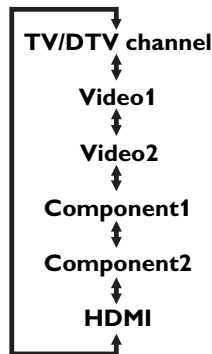

- To use the VIDEO1 or S-VIDEO1 INPUT jack on the TV, select "Video1".
- To use the VIDEO2 or S-VIDEO2 INPUT jack on the TV, select "Video2".
- To use the COMPONENT1 INPUT jacks on the TV, select "Component1".
- To use the COMPONENT2 INPUT jacks on the TV, select "Component2".
- To use the HDMI INPUT jack on the TV, select "HDMI".

- When you press **[INFO]**, the current external input mode, the type of resolutions for video signal, TV aspect ratio CC and TV rating will be displayed at the top-right of the screen.

### 1) When using VIDEO1 or S-VIDEO1 INPUT jack



### 2) When using VIDEO2 or S-VIDEO2 INPUT jack



### 3) When using COMPONENT1 INPUT jacks



### 4) When using COMPONENT2 INPUT jacks



### 5) When using HDMI INPUT jack



- The information display will automatically disappear in one minute.

## CHANGING THE SCREEN DISPLAY MODE

Each 4 types of display mode can be selected in the screen mode in both 4:3 and 16:9 TV aspect ratio.

You can select your favorite screen mode and enjoy the program.

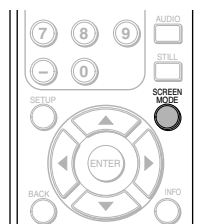

1 Switch the Screen mode.

- Every time you press **[SCREEN MODE]**, the TV aspect ratio will be switched alternately.

2 To press **[SCREEN MODE]** repeatedly until the normal screen displays.

### NOTES:

- You may not switch the display mode depending on the program.
- By changing the screen display mode from time to time, you can reduce burn-in on screen

When the broadcast is sending 4:3 video signal...

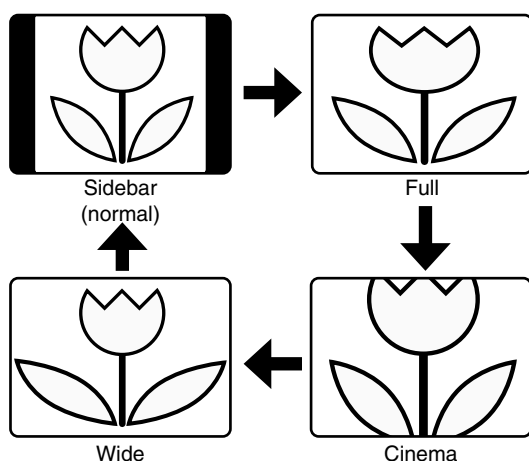

### [Sidebar]

Sidebar will display a 4:3 picture at its standard 4:3 size. Sidebars will be displayed on the right and left edges of the screen.

### [Full]

Full will display a 4:3 picture at a 16:9 size, with horizontal elongation necessary to fill the screen.

### [Cinema]

Cinema will display a 4:3 picture at a 16:9 size, with less horizontal elongation necessary to fill the screen because a little bit of the top and bottom edge of the screen will be cut off.

### [Wide]

Wide will display the center of the picture as original size and the either side of the picture will be elongation. The size of the picture will depends on the original signal.

When the broadcast is sending 16:9 video signal...

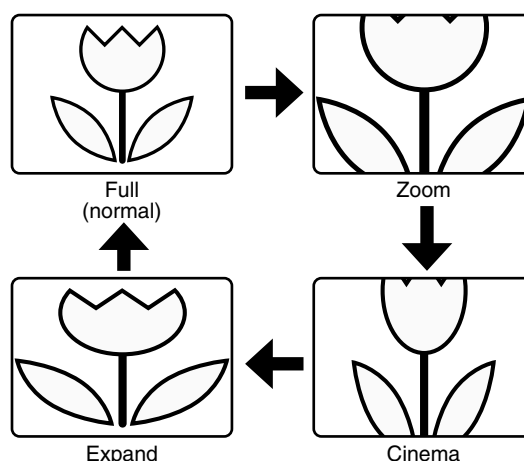

### [Full]

A picture will be displayed at 16:9 size as it is.

### [Zoom]

Zoom will display a 16:9 picture without changing its horizontal to vertical ratio, at its maximum size.

### [Cinema]

Cinema will display a 16:9 picture with vertical elongation.

### [Expand]

Expand will display a 16:9 picture with horizontal elongation.

## SCREEN INFORMATION

You can display the currently selected channel number or other information such as the audio mode on the screen for checking.

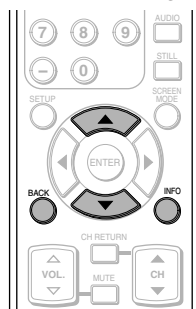

### TV

In the analog mode, the currently selected channel number and the audio mode are displayed.

1 Display the channel number and the audio mode.

- Press **[INFO]** on the remote control. The currently selected channel number, the audio mode, the type of resolutions for video signal, TV aspect ratio, CC and TV rating are displayed at the top-right of the screen.



- To clear the display, press **[BACK]** or **[INFO]** again.

### DTV

In the digital mode, the detailed information for the currently selected channel such as the Program guide is displayed.

1 Display the detailed information for the channel.

- Press **[INFO]** on the remote control. The currently selected program details are displayed on the screen.
- The following information is displayed.
  - (1) Program title
  - (2) Broadcast station
  - (3) Program guide (max. 4 lines displayed)
  - (4) Channel number
  - (5) Audio language ("Other" is displayed when the audio language cannot be acquired, or the acquired languages are other than English, Spanish or French.)
  - (6) Effective scanning lines and scan mode
  - (7) Program definition
  - (8) Program aspect rating
  - (9) Program rating
  - (10) CC (Not available if the CC set to "Off")

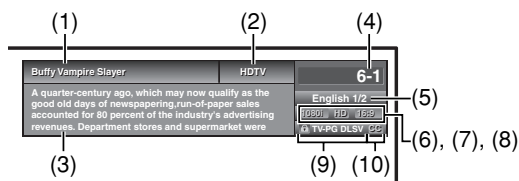

#### NOTES:

- When the program guide is displayed in more than 5 lines, use **[▲/▼]** and scroll for reading.
- "No description provided" is displayed when the program guide is not provided.

- The following screen is displayed when connecting to external devices:  
e.g.) When using VIDEO1 INPUT jack for connection

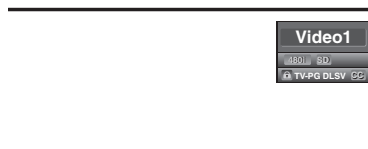

## OPTIONAL SETTINGS

### SLEEP TIMER

The Sleep Timer function will automatically turn off the power of the unit at a preset time.



#### 1 Use Sleep Timer.

- Press **[SLEEP]** on the remote control.
- The setting display for Sleep Timer is shown on the screen.



#### 2 Set the timer.

- You can select 10, 20, 30, 40, 50, 60, 70, 80 and 90 minutes by pressing **[SLEEP]**. (You cannot set the timer per one minute.)
- You can set the timer up to 90 minutes.
- After setting, you can check the remained time per 1 minute by pressing **[SLEEP]**.
- To cancel the sleep timer, press **[SLEEP]** repeatedly until "Sleep Off" is displayed.
- The Sleep Timer setting display will automatically disappear in a few seconds.







#### NOTE:

- When you disconnect the unit from the AC outlet or when a power failure occurs, the sleep timer setting will be cancelled.

### SETUP SCREEN

This section describes the overview of the setup screen displayed when you press **[SETUP]**. For more details, see the reference page for each item.

The setup screen consists of the function setting items below.

-  **EXIT**  
To exit settings.
-  **PICTURE**  
You can adjust the picture quality (Picture Mode, Brightness, Contrast, Color, Tint, Sharpness and Color Temp.). (Refer to "PICTURE ADJUSTMENT" on page 24.)
-  **CHANNEL**  
You can automatically scan the receivable channels and watch or skip the channel as necessary. (Refer to "AUTOSCAN" on page 14.)
-  **DETAIL**  
You can change the display format for Closed Caption as well as varied font styles, which displays the dialogue of a TV program or other information across the screen. (Refer to "CLOSED CAPTION" on page 25.)  
Also, can set the viewing limitations such as V-Chip of an MPAA rating and the TV rating. (Refer to "V-CHIP" on page 28.)  
HDMI Audio if the TV is connected to digital external device such as DVD player. (Refer to "HDMI AUDIO" on page 30.)
-  **LANGUAGE**  
You can change the language (English, Spanish, French) displayed in the setup screen. (Refer to "LANGUAGE SELECTION" on page 17.)

#### NOTES:

- To move to the normal screen, press **[SETUP]**.
- If you do not operate this TV for more than 45 seconds while setup, the message boxes start to move to the lower left-hand corner of the screen. This is for saving you screen from burn-in. Press any key except **[POWER]** to cancel it.

## PICTURE ADJUSTMENT

You can enjoy your favorite picture mode selecting from five picture default settings that will adjust colors to enhance your viewing experience. Also, the brightness, contrast, color, tint, sharpness color temperature, and energy saving settings can be changed.

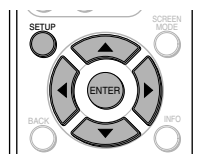

### 1 Display the setup screen.

- Press **[SETUP]**.  
The following setup screen is displayed.



### 2 Select "PICTURE", and press **[ENTER]** to confirm.

- Using **[▲/▼]**, select your desired item and press **[ENTER]** to confirm.

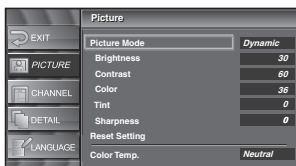

### 3 Adjust the picture quality.

- Using **[▲/▼]**, select the picture quality item you want to adjust.

#### Picture Mode

Using **[▲/▼]**, adjust Picture Mode from the selection, then press **[ENTER]**. (Standard, Dynamic, Movie and News)

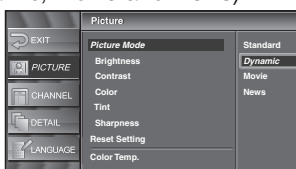

#### Brightness

Using **[◀ / ▶]**, adjust until the darkest parts of the picture are as bright as you prefer.

- ◀: To decrease brightness
- ▶: To increase brightness



#### Contrast

Using **[◀ / ▶]**, adjust to increase or decrease contrast.

- ◀: To decrease contrast
- ▶: To increase contrast



#### Color

Using **[◀ / ▶]**, adjust to be brilliant or pale color.

- ◀: To pale
- ▶: To brilliant



#### Tint

Using **[◀ / ▶]**, adjust to obtain natural skin tones.

- ◀: To red
- ▶: To green



#### Sharpness

Using **[◀ / ▶]**, adjust the detail of the picture.

- ◀: To soft
- ▶: To clear



#### Reset Setting

Using **[▲/▼]**, select "Reset".

You can reset setting of the Picture Mode you select.

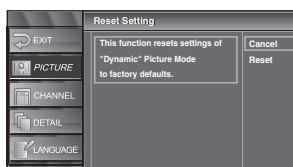

#### Color Temp.

Using **[▲/▼]**, adjust Color Temperature from the selection, then press **[ENTER]**. (Cool, Neutral and Warm)

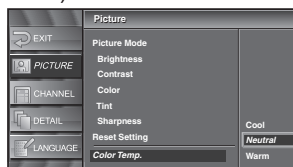

- The adjustment bar for picture quality item is displayed on the screen.

#### NOTE:

- To move to the normal screen, press **[SETUP]**.

### 4 To exit the setup, press **[SETUP]**.



## CLOSED CAPTION

You can view specially labeled (cc) TV programs, movies, news and prerecorded tapes, etc. with either a dialogue caption or text display added to the program.

You can also change the font size and the font style by selecting by selecting options in the "Conventional CC".

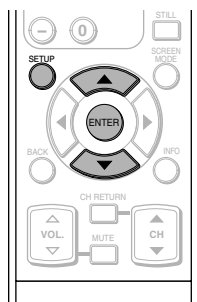

### 1 Display the setup screen.

- Press [**SETUP**].  
The following setup screen is displayed.



### 2 Select "DETAIL" and press [ENTER] to confirm.

- Using [**▲/▼**], select "Closed Caption" and press [**ENTER**] to confirm.

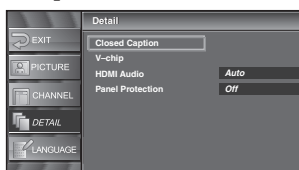

### 3 Select "Conventional CC" and press [ENTER] to confirm.

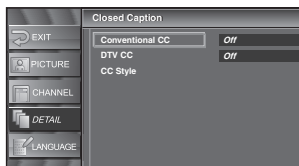

### 4 Switch the Closed Caption mode.

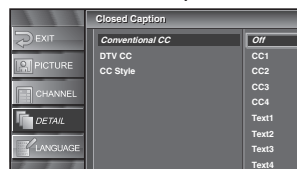

- Using [**▲/▼**], select the desired closed caption, then press [**ENTER**].

#### [Caption Mode]

##### CC1 and Text1:

are the primary caption and text services.

The captioning or text is displayed in the same language as the program's dialog.

(up to 4 lines of script on the screen, where it does not obstruct relevant parts of the picture)

##### CC3 and Text3:

serve as the preferred data channels.

The captioning or text is often a secondary language translation, simplified English or displayed at a slower rate.

##### CC2, CC4, Text2 and Text4:

are rarely available and broadcasters use them only in special conditions, such as when CC1 and CC3 are not available or Text1 and Text3 are not available.

- There are three display modes according to programs:

**Paint-on mode:** Displays input characters on the screen immediately.

**Pop-on mode :** Once characters are stored in memory, they are displayed all at once.

**Roll-up mode :** Displays the characters continuously by scrolling (max. 4 lines).

### 5 To exit the setup, press [SETUP].

#### NOTES:

- If the closed caption is not broadcasted, nothing is displayed.
- The closed caption is not displayed when you use HDMI connection.
- When your TV receives a special effects playback signal (i.e., Search, Slow and Still) from a VCR's video output channel (CH3 or CH4), the TV may not display the correct caption or text.
- Captions and texts may not match the TV voice exactly.
- Interference may cause the closed caption system not to function properly.
- The caption or text characters will not be displayed while the menu display or functions display is shown.
- If a black box appears on the screen, this means that the TV is set to Text mode. To clear screen, select closed caption "CC1", "CC2", "CC3", "CC4" or "Off".

## DTV CLOSED CAPTION

### DTV

1 Display the setup screen.

- Press **[SETUP]**.

The following setup screen is displayed.



2 Select "DETAIL" and press **[ENTER]** to confirm.

- Using **[▲/▼]**, select "Closed Caption" and press **[ENTER]** to confirm.

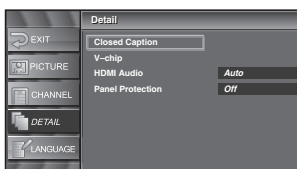

3 Select "DTV CC" and press **[ENTER]** to confirm.

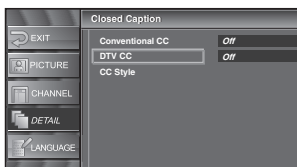

4 Switch the DTV Closed Caption mode.

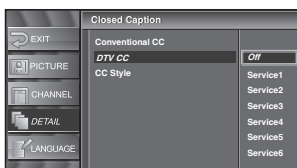

- Using **[▲/▼]**, select the desired DTV Closed Caption, then press **[ENTER]**.

#### NOTE:

##### DTV CC:

Apart from closed captions, DTV has its own closed captions called DTV CC. Use this menu to change the settings for DTV CC.

**Off:** Select if you do not want DTV CC. This is the default.

**Service 1 to Service 6:** Select one of these before changing any other item in the Closed Caption menu. Choose Service 1 under normal circumstances.

5 To exit the setup, press **[SETUP]**.

## CLOSED CAPTION STYLE

1 Display the setup screen.

- Press **[SETUP]**.

The following setup screen is displayed.



2 Select "DETAIL" and press **[ENTER]** to confirm.

- Using **[▲/▼]**, select "Closed Caption" and press **[ENTER]** to confirm.

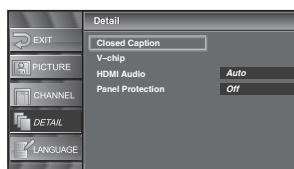

3 Select "CC Style" and press **[ENTER]** to confirm.

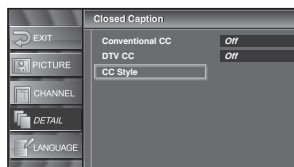

4 Switch the Closed Caption Style.

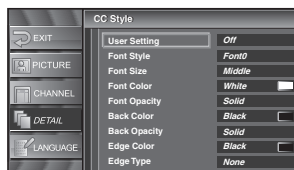

- Using **[▲/▼]**, select the desired Closed Caption Style.

5 Use "User Setting".

- The "User Setting" function lets you change CC style.

- Using **[▲/▼]**, select "User Setting".

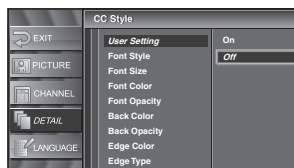

## 6 Set each item.

- When “User Setting” is set to “On”, you can set the following items.
- CC style set by “User Setting” will be displayed.
- Using [▲/▼], select the item you want to set.
- You can switch the setting for each item with [▲/▼].

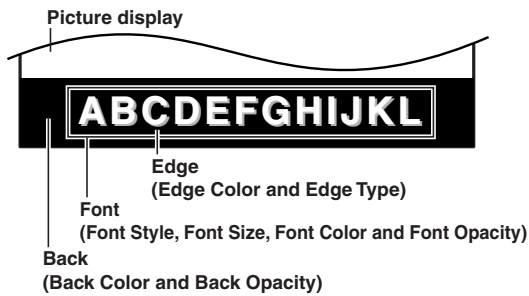

- The setting description for each item is shown below.

### [Font Style]

Font style of the displayed caption can be switched as below.

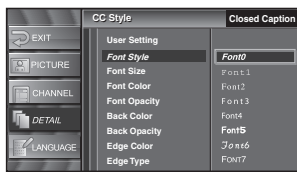

### [Font Size]

Font size of the displayed caption can be switched as below.

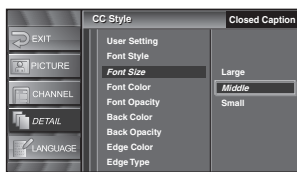

### [Font Color]

Font color of the displayed caption can be switched as below.

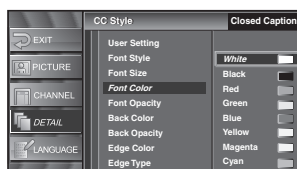

### [Font Opacity]

Font opacity of the displayed caption can be switched as below.

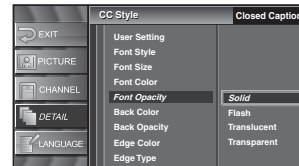

### [Back Color]

Background color of the displayed caption can be switched as below.

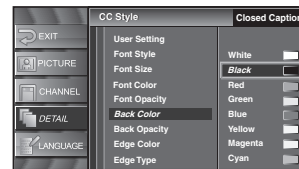

### [Back Opacity]

Background opacity of the displayed caption can be switched as below.

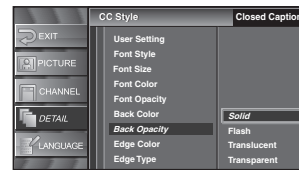

### [Edge Color]

Edge color of the displayed caption can be switched as below.

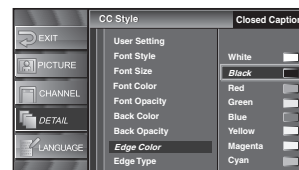

### [Edge Type]

Edge type of the displayed caption can be switched as below.

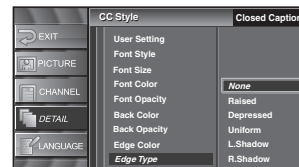

- Press [ENTER] and set “User Setting” to “ON”.

## 7 To exit the setup, press [SETUP].

## V-CHIP

You can set the viewing limitations to prevent your children from watching inappropriate programs including disagreeable expression and description. The viewing limitations set for the program can be released by entering the password.

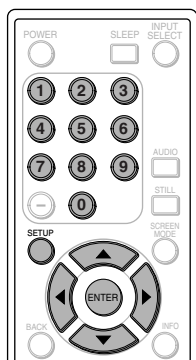

### 1 Display the setup screen.

- Press **[SETUP]**.  
The following setup screen is displayed.



### 2 Select "DETAIL" and press [ENTER] to confirm.

- Using **[▲/▼]**, select "V-chip".

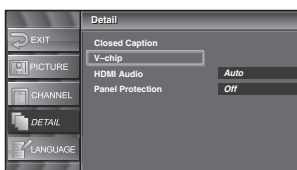

- Press **[ENTER]**.  
The password entry screen is displayed.

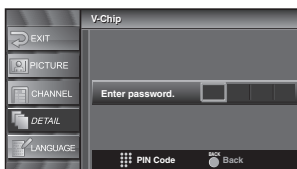

### 3 Enter the password.

- Use **Channel number** buttons and enter the 4-digit number.

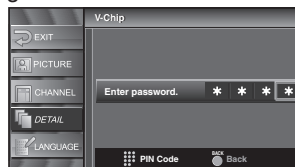

- When you have not set up your password, enter 0000.
- When the password is correct, the following "V-chip" screen is displayed.

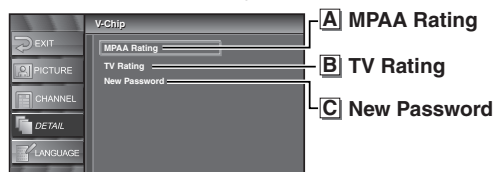

See the following description for setting each item.

### A) MPAA Rating

### 4 Display the "MPAA Rating" screen.

- Using **[▲/▼]**, select "MPAA Rating".

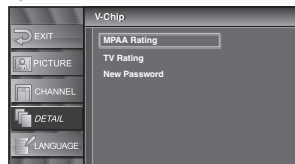

- Press **[ENTER]**.

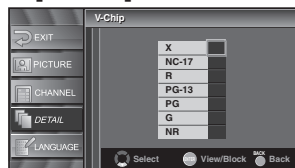

**5** Set “MPAA Rating”.

- Using the [▲/▼], select the rating.
- Press [ENTER] and set to “View” or “Block”.

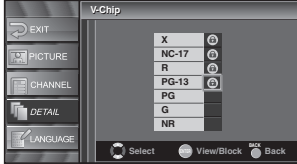

**6** To exit the setup, press [SETUP].

<Selection>	<Rating Category Explanations>
<b>X :</b>	Mature audience only
<b>NC-17 :</b>	No one under 17 admitted
<b>R :</b>	Restricted; under 17 requires accompanying parent or adult guardian
<b>PG-13 :</b>	Unsuitable for children under 13
<b>PG :</b>	Parental Guidance suggested
<b>G :</b>	General Audience
<b>NR :</b>	No Rating

**B** TV Rating

**4** Display the “TV Rating” screen.

- Using [▲/▼], select “TV Rating”.



- Press [ENTER].

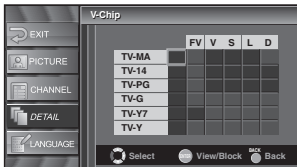

**5** Set “TV Rating”.

- Using [▲/▼], select the rating.
- Press [ENTER] and set to “View” or “Block” for the rating without sub categories.

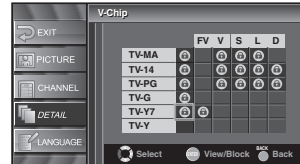

- For the rating with sub categories, they are displayed by pressing [ENTER] twice. Press [▲/▼ / ◀ / ▶] and select the rating. Then press [ENTER] and set to “View” or “Block”.

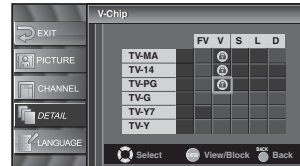

**6** To exit the setup, press [SETUP].

<Selection>	<Rating Category Explanations>
<b>TV-MA :</b>	Mature audience only
<b>TV-14 :</b>	Unsuitable for children under 14
<b>TV-PG :</b>	Parental Guidance suggested
<b>TV-G :</b>	General Audience
<b>TV-Y7 :</b>	Appropriate for children seven and older
<b>TV-Y :</b>	Appropriate for all children

<Selection>	<Rating SubCategory Explanations>
<b>FV :</b>	Fantasy Violence
<b>V :</b>	Violence
<b>S :</b>	Sexual Situation
<b>L :</b>	Coarse Language
<b>D :</b>	Suggestive Dialog

**NOTES:**  
 for MPAA Rating and TV Rating

- When you select a rating and set it to “Block”, the higher ratings will be blocked automatically. The lower ratings will be available for viewing.
- When you select a rating and set it to “View”, the lower ratings will be available for viewing automatically. The higher ratings will be blocked.

## C New Password

4 Display the “New Password” screen.

- Using [▲/▼], select “New Password”.



- Press [ENTER].

5 Change the Password.

- Use **Channel number** buttons on the remote control and enter the NEW 4-digit Password.
- Enter Password again in “Confirm Password” box.

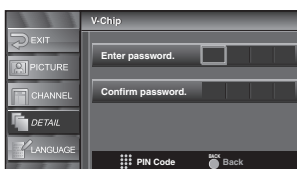

6 To exit the setup, press [SETUP].

### NOTES:

- Make sure to enter the exact same new password in the “Confirm Password” space as one in the space. If they are different, the space is cleared for reentering.
- Your password will be erased and return to the default (0000) when a power failure occurs or this TV has been unplugged for more than 10 seconds. If you forget the password, unplug the power cord for more than 10 seconds to restore the password to 0000.

## HDMI AUDIO

Set the method of sound input for HDMI jack.

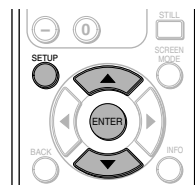

1 Display the setup screen.

- Press [SETUP].  
The following setup screen is displayed.



2 Select “DETAIL” and press [ENTER] to confirm.

- Using [▲/▼], select “HDMI Audio” and press [ENTER] to confirm.

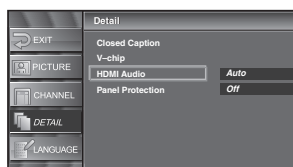

3 Switch the HDMI Audio.

- Using [▲/▼], select the desired HDMI Audio, then press [ENTER].

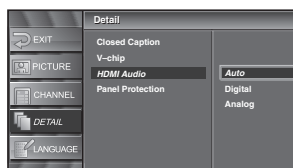

- Select “Auto” if you connected to both digital device with HDMI jack and analog device for audio sources. Digital audio input signal has prior in this setting.
- Select “Digital” if you connected to digital device with HDMI jack for digital audio input signal.
- Select “Analog” if you connected to analog device with analog jacks for analog audio input signal.

4 To exit the setup, press [SETUP].

# ATTACHING A WALL MOUNT BRACKET (SOLD SEPARATELY)

The following is a description of the method for attaching a wall mount to the TV. When performing this operation, refer to the instruction manual included with the wall mount kit.

## ⚠ CAUTION

- Any damage caused by incorrectly attempting to mount the TV is not covered under the terms of the manufacturer's warranty.
- This TV is for use only with the Sanus Systems Model VMPL. Wall Mount. Use with other wall mounts may result in instability causing possible injury.

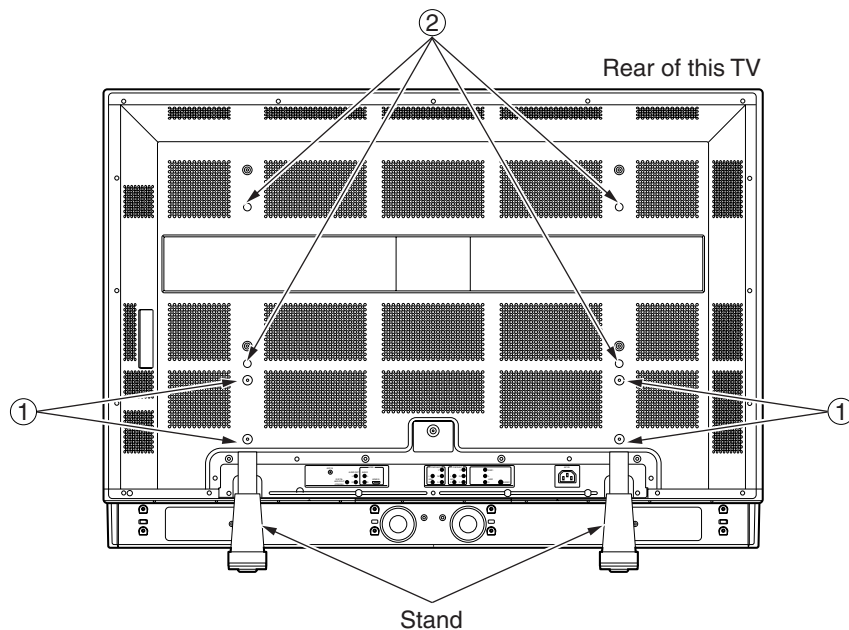

- 1 Turn the TV over and place it screen-first onto a table which has a soft cloth draped over it. Place the TV in a way so that the stands hang over the edge of the table.

### NOTES:

- Make sure to use a table which can support the weight of the TV and is larger than the TV.
- Make sure the table is in a stable location.

- 2 Remove the stands from the TV. Unscrew the M5 screws indicated by ①, and remove the left and right stands.

### NOTE:

- The screws and stands you have removed are necessary for reattachment at a later date. Make sure to keep them in a safe place.

- 3 Attach the left and right TV rails to the TV using the M8 screws included with the wall mount kit. ② indicates the position of the screw holes on the TV.

### NOTE:

- Only use the screw holes indicated by ② for mounting the TV.
- For instructions on how to attach the TV rails, refer to the instruction manual included with the mount wall kit.

- 4 Attach the TV to the wall.

### NOTE:

- Refer to the instruction manual included with the mount wall when securing the TV to the wall.

- \* If you want to attach the stand of this TV again, insert the stand slowly as illustrated below and drive screws in the 4 threaded holes (①).

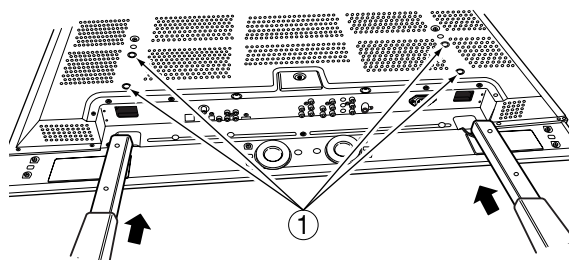

# MISCELLANEOUS

## TROUBLESHOOTING GUIDE

Before calling for service, check the following chart again.





Symptom	Remedy
No power	<ul style="list-style-type: none"><li>• Be sure the Power cord is connected to outlet.</li><li>• If a power failure occurs, unplug the power cord for 30 minutes to allow the unit to reset itself.</li></ul>
No picture or sound	<ul style="list-style-type: none"><li>• Check if the power is on.</li><li>• Check the outlet connection.</li><li>• Check the antenna or cable connection to the main unit.</li><li>• When the outside antenna is used, check the wire condition and connection.</li><li>• Try to view other channels. It may be the problem on the broadcasting station.</li><li>• Turn off the power and wait for about 1 minute, then turn it on again.</li></ul>
No color	<ul style="list-style-type: none"><li>• Check the antenna or cable connection to the main unit.</li><li>• When the outside antenna is used, check the wire condition and connection.</li><li>• Try to view other channels. It may be the problem on the broadcasting station.</li><li>• Adjust the Color in the setup screen.</li></ul>
Sound OK, Picture Poor	<ul style="list-style-type: none"><li>• Check the antenna or cable connection to the main unit.</li><li>• When the outside antenna is used, check the wire condition and connection.</li><li>• Electric waves may be interfered due to the electric appliances, etc. nearby.</li><li>• Adjust Contrast and Brightness in the setup screen.</li><li>• Try to view other channels. It may be the problem on the broadcasting station.</li></ul>
Picture Distorted	<ul style="list-style-type: none"><li>• When the outside antenna is used, check the wire condition and connection.</li><li>• Try to view other channels. It may be the problem on the broadcasting station.</li></ul>
Weak Picture	<ul style="list-style-type: none"><li>• Check the antenna or cable connection to the main unit.</li><li>• When the outside antenna is used, check the wire condition and connection.</li><li>• Adjust Contrast and Brightness in the setup screen.</li><li>• Try to view other channels. It may be the problem on the broadcasting station.</li></ul>
Lines or Streaks in Picture	<ul style="list-style-type: none"><li>• When the outside antenna is used, check the wire condition and connection.</li><li>• Electric waves may be interfered due to the electric appliances, etc. nearby.</li><li>• Try to view other channels. It may be the problem on the broadcasting station.</li></ul>
Picture blurred	<ul style="list-style-type: none"><li>• When the outside antenna is used, check the wire condition and connection.</li><li>• Try to view other channels. It may be the problem on the broadcasting station.</li></ul>
Ghosts in picture	<ul style="list-style-type: none"><li>• Check the antenna or cable connection to the main unit.</li><li>• When the outside antenna is used, check the wire condition and connection.</li><li>• Electric waves may be interfered due to the electric appliances, etc. nearby.</li><li>• Try to view other channels. It may be the problem on the broadcasting station.</li></ul>
Bars on screen	<ul style="list-style-type: none"><li>• When the outside antenna is used, check the wire condition and connection.</li><li>• Electric waves may be interfered due to the electric appliances, etc. nearby.</li></ul>

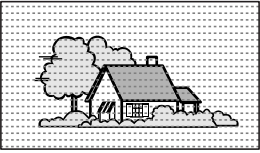

Symptom	Remedy
Picture rolls vertically	<ul style="list-style-type: none"> <li>• When the outside antenna is used, check the wire condition and connection.</li> <li>• Electric waves may be interfered due to the electric appliances, etc. nearby.</li> <li>• Try to view other channels. It may be the problem on the broadcasting station.</li> </ul>
Different color marks on screen	<ul style="list-style-type: none"> <li>• Move the TV apart from electric appliances nearby. Turn off the power and wait for about 30 minutes, then turn it on again.</li> <li>• Try to view other channels. It may be the problem on the broadcasting station.</li> </ul>
Poor reception on some channels	<ul style="list-style-type: none"> <li>• Check the antenna or cable connection to the main unit.</li> <li>• When the outside antenna is used, check the wire condition and connection.</li> <li>• Electric waves may be interfered due to the electric appliances, etc. nearby.</li> <li>• Try to view other channels. It may be the problem on the broadcasting station.</li> </ul>
Picture OK, sound poor	<ul style="list-style-type: none"> <li>• Electric waves may be interfered due to the electric appliances, etc. nearby.</li> <li>• Try to view other channels. It may be the problem on the broadcasting station.</li> </ul>
Burn-in on screen	<ul style="list-style-type: none"> <li>• Do not display the continuous image such as video games, computer graphics, stock market quotations, and other fixed patterns. This may cause the burn-in of the display. If the problem occurs, display a motion picture such as broadcasting to reduce the problem. This continuous on-screen displays can cause permanent damage to the screen. Such burn-in caused by misuse are NOT COVERED by your warranty.</li> </ul>
No reception of digital signals	<ul style="list-style-type: none"> <li>• Make sure that Autoscanner in the setup screen has been completed. It will be required when you setup TV for the first time or when TV is moved to a location where other channels are broadcast.</li> <li>• The selected channel does not exist at that time. There are not always minor-channels being broadcast.</li> <li>• When Autoscanner is interrupted and not completed, some channels will not be received. Make sure to complete Autoscanner in the setup screen.</li> </ul>
The entered channel number changes automatically	<ul style="list-style-type: none"> <li>• Many digital channels have alternate channel numbers. TV changes the numbers automatically to the ones signifying the broadcasting stations. These are the numbers used for analog broadcasts.</li> </ul>
Remote control doesn't work	<ul style="list-style-type: none"> <li>• Check the antenna or cable connection to the main unit.</li> <li>• Check the battery life of the remote control.</li> <li>• Check if there is an obstacle between the sensor and the remote control.</li> <li>• Test the signal output. If OK, then possible remote sensor trouble. (Refer to "IR SIGNAL CHECK" on page 35.)</li> </ul>

### Problems on Closed Caption

Misspelled captions are displayed.	<ul style="list-style-type: none"> <li>• Closed captioning production companies may broadcast programs without correcting the misspelling in a live broadcast.</li> </ul>
Captions are not entirely displayed, or captions are delayed behind the dialogue.	<ul style="list-style-type: none"> <li>• Captions that are delayed a few seconds behind the actual dialogue are common for live broadcasts. Most captioning production companies can display a dialogue to a maximum of 220 words per minute. If a dialogue exceeds that rate, selective editing is used to insure that the captions remain up-to-date with the current TV screen dialogue.</li> </ul>
Captions are displayed as a white box. No caption is displayed in the Closed Caption-supported program.	<ul style="list-style-type: none"> <li>• When electric waves are interfered due to buildings, weather conditions etc., incomplete captions may be displayed.</li> <li>• Broadcasting station may shorten the program to insert the advertisement. The closed caption decoder cannot read the information of the shortened program.</li> </ul>
No caption is displayed when playing the videotape containing captions.	<ul style="list-style-type: none"> <li>• The videotape may be illegally copied, or the caption signal may fail to be read while copying.</li> </ul>
Black box is displayed in the screen.	<ul style="list-style-type: none"> <li>• "Text" mode is selected for caption. Select "CC1", "CC2", "CC3", "CC4" or "Off".</li> </ul>

	<p>• <b>IGNITION NOISE:</b> Black spots or horizontal streaks may appear, picture may flutter or drift. Usually caused by interference from automobile ignition systems, neon lamps, electrical drills and other electrical appliances.</p>
	<p>• <b>GHOSTS:</b> Ghosts are caused by the television signal following two paths. One is the direct path and the other is reflected from tall buildings, hills or some other objects. Changing the direction or position of the antenna may improve reception. Ghosting may also be caused by defects in the antenna system such as unshielded leads or connecting several sets to the same antenna without using multiple antenna couplers. Ghosting occurring when the TV is connected to a cable TV system may indicate a bad cable wire or loose connection. Confirm that the cable wire is properly connected.</p>
	<p>• <b>SNOW:</b> If your receiver is located in the fringe area of a television station where the signal is weak, your picture may be marred by the appearance of small dots. When the signal is extremely weak, it may be necessary to install a special antenna to improve the picture. Snowing occurring when the TV is connected to a cable TV system may indicate a bad cable wire or loose connection. Confirm that the cable wire is properly connected.</p>
	<p>• <b>RADIO FREQUENCY INTERFERENCE:</b> The interference produces moving ripples or diagonal streaks, and in some cases, causes loss of contrast in the picture.</p> <p>• <b>PREVENTION OF AN OBSTACLE TO RADIO RECEIVERS:</b> This TV has been designed pursuant to the FCC class B Rules. This is to prevent a problem to Radio receivers. If this monitor causes a problem to Radio receivers, then take the following steps:</p> <ul style="list-style-type: none"> <li>- Keep the monitor away from Radio.</li> <li>- Adjust Radio antennas in order for the TV not to receive interference.</li> <li>- The antenna cable of Radio should be kept away from the TV.</li> <li>- Use a coaxial cable for antenna.</li> </ul> <p>You can check if this monitor influences Radio receivers by turning off all other equipment other than the TV. If you find a problem receiving Radio when using the TV, check the instructions mentioned above.</p>
<p>Vertical stripes appear, depending on the screen contents.</p>	<p>• The plasma display panel is lighting the phosphors by the discharge of internal radiation. Depending on the screen contents, in rare cases this may cause vertical stripes to appear because of failure to light. Please note that this is not a malfunction.</p>

## GLOSSARY

### ATSC

Acronym that stands for Advanced Television Systems Committee and the name of the digital broadcasting standards.

### Aspect ratio

The width of a TV screen relative to its height. Conventional TVs are 4:3 (in other words, the screen is almost square); widescreen models are 16:9 (the screen is almost twice as wide as it is high).

### Component video

This is a video signal format that conveys each of three principal colors of light (red, blue and green) through different signal lines. This allows the viewers to experience picture colors as original as it is. There are several signal formats, including Y / Pb / Pr and Y / Cb / Cr.

### Dolby Digital

The system developed by Dolby Laboratories to compress digital sound. It offers you sound of stereo (2ch) or multi-channel audio (up to 5.1ch).

### HDMI (High-Definition Multimedia Interface)

Interface that supports all uncompressed, digital audio/video formats including set-top box, DVD player or digital television, over a single cable.

### High Definition TV (HDTV)

Ultimate digital format that produces high resolution and high picture quality.

### LPCM

#### (Linear Pulse Code Modulation)

LPCM is a format that can have up to 8 channels of audio. It is mainly used in music production. The format samples and captures analog signals and transforms them into digital signals without compressing the sound data.

### NTSC

Acronym that stands for National Television Systems Committee and the name of the current analog broadcasting standards.

### Password

A stored 4-digit number that you must provide in order to make settings for V-CHIP.

### SAP

#### (Secondary Audio Program)

Second-audio channel delivered separately from main-audio channel. This audio channel is used as an alternate in bilingual broadcasting.

### Standard Definition TV (SDTV)

Standard digital format that is similar to the NTSC picture quality.

### S-Video

It delivers independently each signal of color(C) and luminance (Y) to TV as video signals, so that higher-quality picture will be gained.

## MAINTENANCE

### CABINET CLEANING

- Always unplug the TV from the AC outlet before cleaning.  
Clean the case of the TV with a soft cloth which has been wet and wrung dry.
- If the screen is dirty or dusty, wipe it clean with a soft cloth.

#### NOTE:

*Never use a solvent, alcohol or any other abrasive liquid to clean the TV.*

*Always make sure the area around vents on the TV is clear and clean. Failure to do this may result in fire or cause the TV to fail prematurely.*

### SERVICING

Should your unit become inoperative, do not try to correct the problem by yourself. There are no user serviceable parts inside. Turn off, unplug the power cord and please call our help line mentioned on the front page, to locate an Authorized Service Center.

### IR SIGNAL CHECK

If the remote control doesn't work properly, You can test if the remote control sends out the infrared signal with an AM radio or a digital camera (including built-in camera of cellular phone). It will help to define the cause of malfunction.

#### • With an AM radio:

Tune an AM radio to a band with no broadcasting. Press a button on remote control toward the radio. Sound will be fluttering when you press any key and the radio receives the signal. This means the remote control unit is working.

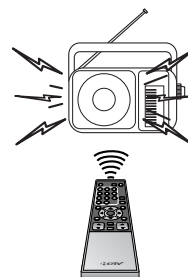

#### • With a digital camera (including built-in camera of cellular phone):

Direct a digital camera to remote control, press and hold a button on remote control. If infrared light appears through digital camera, the remote control unit is working.



# SPECIFICATIONS

## GENERAL SPECIFICATIONS

<b>Television system:</b>	ATSC NTSC-M TV Standard
<b>Closed Caption System:</b>	§15.119/FCC (Analog CC) §15.122/FCC (Digital CC)
<b>Channel coverage (ATSC/NTSC)</b>	
<b>VHF:</b>	2 ~ 13
<b>UHF:</b>	14 ~ 69
<b>CATV:</b>	2 ~ 13, A ~ W, W+1 ~ W+94, A-5 ~ A-1, 5A
<b>Tuning System:</b>	Channel frequency synthesized tuning system
<b>Channel access:</b>	Direct access keyboard, Programmable scan, and Up/down
<b>Terminals</b>	
<b>Antenna input:</b>	VHF/UHF/CATV 75 ohm unbalanced (F-type)
<b>S-Video input:</b>	Mini DIN 4-pin jack x 2
<b>Video input:</b>	RCA jack x 2
<b>Audio input:</b>	RCA jack (L/R) x 4
<b>Component Video/Audio input:</b>	One pin jack (Y) / 1Vpp x 2 Two pin jacks (Pb/Pr) / 700mVpp x 4 RCA jack (L/R) x 4
<b>HDMI / Audio input:</b>	HDMI jack RCA jack (L/R) x 2
<b>Coaxial digital audio output:</b>	One pin jack, 500mVpp
<b>Analog Audio output:</b>	RCA jack (L/R) x 2
<b>Stereo Sound System Speaker</b>	

## ELECTRICAL SPECIFICATIONS

**Sound output:** 5W, 8 ohm x 4

## OTHER SPECIFICATIONS

<b>Remote control:</b>	Digital encoded infrared light system
<b>Operating temperature:</b>	5°C to 40°C (41°F to 104°F)
<b>Power requirements:</b>	AC120V, 60Hz
<b>Power consumption (Maximum):</b>	400W
<b>Plasma panel:</b>	42" XGA panel
<b>Dimensions:</b>	H : 30-11/16" (780mm) W : 41-1/2" (1054mm) D : 13" (330mm)
<b>Weight:</b>	95.9 lbs. (43.5kg)

- Designs and specifications are subject to change without notice and without our legal obligation.
- If there is a discrepancy between languages, the default language will be English.



## **SYLVANIA LIMITED WARRANTY**

FUNAI CORP. will repair this product, free of charge in the USA in the event of defect in materials or workmanship as follows:

**DURATION:**

**PARTS:** FUNAI CORP. will provide parts to replace defective parts without charge for one (1) year from the date of original retail purchase. Three (3) years for Plasma Panel. Certain parts and Plasma image burn-in are not covered under this warranty.

**LABOR:** FUNAI CORP. will provide the labor without charge for a period of ninety (90) days from the date of original retail purchase.

**LIMITS AND EXCLUSIONS:**

THIS WARRANTY IS EXTENDED ONLY TO THE ORIGINAL RETAIL PURCHASER. A PURCHASE RECEIPT OR OTHER PROOF OF ORIGINAL RETAIL PURCHASE WILL BE REQUIRED TOGETHER WITH THE PRODUCT TO OBTAIN SERVICE UNDER THIS WARRANTY.

This warranty shall not be extended to any other person or transferee.

This warranty is void and of no effect if any serial numbers on the product are altered, replaced, defaced, missing or if service was attempted by an unauthorized service center. This limited warranty does not apply to any product not purchased and used in the United States.

This warranty only covers failures due to defects in material or workmanship which occurs during normal use. It does not cover damage which occurs in shipment, failures which are caused by repairs, alterations or product not supplied by FUNAI CORP., or damage which results from accident, misuse, abuse, mishandling, misapplication, alteration, faulty installation, improper maintenance, commercial use such as hotel, rental or office use of this product or damage which results from fire, flood, lightning or other acts of God.

THIS WARRANTY DOES NOT COVER PACKING MATERIALS, ANY ACCESSORIES (EXCEPT REMOTE CONTROL), ANY COSMETIC PARTS, COMPLETE ASSEMBLY PARTS, DEMO OR FLOOR MODELS.

FUNAI CORP. AND ITS REPRESENTATIVES OR AGENTS SHALL IN NO EVENT BE LIABLE FOR ANY GENERAL, INDIRECT OR CONSEQUENTIAL DAMAGES ARISING OUT OF OR OCCASIONED BY THE USE OF OR THE INABILITY TO USE THIS PRODUCT. THIS WARRANTY IS MADE IN LIEU OF ALL OTHER WARRANTIES, EXPRESS OR IMPLIED, AND OF ALL OTHER LIABILITIES ON THE PART OF FUNAI, ALL OTHER WARRANTIES INCLUDING THE WARRANTY OF MERCHANTABILITY AND FITNESS FOR A PARTICULAR PURPOSE, ARE HEREBY DISCLAIMED BY FUNAI AND ITS REPRESENTATIVES IN THE UNITED STATES.

ALL WARRANTY INSPECTIONS AND REPAIRS MUST BE PERFORMED BY AN AUTHORIZED SERVICE CENTER. THIS WARRANTY IS ONLY VALID WHEN THE UNIT IS CARRIED-IN TO AN AUTHORIZED SERVICE CENTER.

THE PRODUCT MUST BE ACCOMPANIED BY A COPY OF THE ORIGINAL RETAIL PURCHASE RECEIPT. IF NO PROOF OF PURCHASE IS ATTACHED, THE WARRANTY WILL NOT BE HONORED AND REPAIRS COSTS WILL BE CHARGED.

**IMPORTANT:**

THIS LIMITED WARRANTY GIVES YOU SPECIFIC LEGAL RIGHTS. YOU MAY HAVE OTHER RIGHTS THAT VARY FROM STATE TO STATE. IF, AT ANY TIME DURING THE WARRANTY PERIOD, YOU ARE UNABLE TO OBTAIN SATISFACTION WITH THE REPAIR OF THIS PRODUCT, PLEASE CONTACT FUNAI CORP.

**ATTENTION:**

FUNAI CORP. RESERVES THE RIGHT TO MODIFY ANY DESIGN OF THIS PRODUCT WITHOUT PRIOR NOTICE.

**WARRANTY STATEMENT REGARDING NON AUTHORIZED REPAIRS:**

To obtain warranty service, you must take the product, or deliver the product freight prepaid, in either its original packaging or packaging affording an equal degree of protection, to any AUTHORIZED SERVICE CENTER. FUNAI CORP. will not reimburse you for any service done by unauthorized service providers without prior written approval.

To locate your nearest AUTHORIZED SERVICE CENTER or for general service inquiries, please contact us at :

FUNAI CORPORATION  
Customer Service

**Tel :1-800-605-8453**

**<http://www.SylvaniaConsumerElectronics.com>**

19900 Van Ness Avenue, Torrance, CA 90501

# **SYLVANIA**

## **Televisión con pantalla de plasma digital/analógica de 42 pulgadas**

### Manual del Usuario **6842THG**

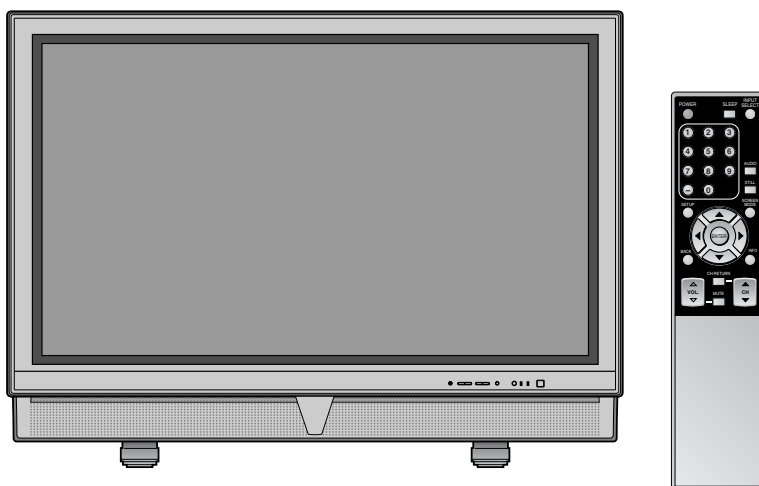

**PARA RECIBIR SEÑAL DIGITAL ANALÓGICA DEBE CONECTAR LA ANTENA.**

Si cambia el modo de visualización de pantalla de vez en cuando, puede reducir el efecto de imagen remanente en pantalla (consulte "CAMBIO DEL MODO DE VISUALIZACIÓN DE PANTALLA" en página 21).

**HDTV**  
HIGH-DEFINITION TELEVISION

**HDMI**  
HIGH-DEFINITION MULTIMEDIA INTERFACE

**DOLBY**  
DIGITAL

SI NECESITA AYUDA ADICIONAL CON LA INSTALACIÓN O CON EL FUNCIONAMIENTO DESPUÉS DE LEER EL MANUAL DEL USUARIO, LLAME AL TELÉFONO GRATUITO **1-800-605-8453** O VISITE NUESTRO SÍTIO WEB EN <http://www.SylvaniaConsumerElectronics.com>

## ADVERTENCIA:

PARA REDUCIR EL RIESGO DE INCENDIO O CHOQUE ELÉCTRICO, NO EXPONGA ESTE EQUIPO A LA LLUVIA O HUMEDAD.



**PRECAUCIÓN:** PARA REDUCIR EL RIESGO DE CHOQUE ELÉCTRICO, NO RETIRE LA CUBIERTA (O PARTE POSTERIOR). NO EXISTEN PARTES REPARABLES POR EL USUARIO EN EL INTERIOR. LAS REPARACIONES DEBEN REALIZARSE POR PERSONAL DE SERVICIO CALIFICADO.



ESTE SÍMBOLO INDICA QUE DENTRO DE ESTA UNIDAD SE ENCUENTRA PRESENTE VOLTAJE PELIGROSO QUE CONSTITUYE UN RIESGO DE CHOQUE ELÉCTRICO.



ESTE SÍMBOLO INDICA QUE EXISTEN IMPORTANTES INSTRUCCIONES DE OPERACIÓN Y MANTENIMIENTO EN LA LITERATURA QUE ACOMPAÑA ESTE APARATO.

La nota importante está situada en la parte trasera del gabinete.

## INSTRUCCIONES DE SEGURIDAD IMPORTANTES

1. Lea estas instrucciones.
2. Guarde estas instrucciones.
3. Preste atención a todas las advertencias.
4. Siga todas las instrucciones.
5. No utilice este aparato cerca del agua.
6. Límpielo sólo con un trapo seco.
7. No bloquee ninguna abertura de ventilación. Instálelo de acuerdo con las instrucciones del fabricante.
8. No lo instale cerca de ninguna fuente de calor como radiadores, rejillas de calefacción, estufas ni ningún otro aparato (incluyendo amplificadores) que produzca calor.
9. Por motivos de seguridad, utilice un enchufe de conexión a tierra o polarizado. El enchufe polarizado tiene dos hojas, una de las cuales es más ancha que la otra. El enchufe de conexión a tierra tiene dos hojas y una tercera clavija de conexión a tierra. La hoja ancha o la tercera clavija están provistas para su seguridad. Si el enchufe incluido no encaja en su tomacorriente, consulte a un electricista para que reemplace el tomacorriente obsoleto.
10. Proteja el cable de alimentación para que no lo pisen ni lo aplasten, especialmente en la parte de los enchufes, en los receptáculos y en el punto desde donde sale del aparato.
11. Utilice sólo los acoples/accesorios especificados por el fabricante.
12. Utilícelo sólo con el carro, el soporte, el trípode o la mesa especificados por el fabricante o vendidos con el aparato. Cuando se utiliza un carro, la combinación carro/aparato debe ser movida con cuidado para evitar lesiones causadas por una caída.
13. Desenchufe este aparato durante tormentas eléctricas o cuando no se lo utilice durante períodos de tiempo prolongados.
14. Deje toda la reparación al personal de servicio calificado. Es necesaria la reparación cuando el aparato se dañó de alguna manera, por ejemplo, si el cable de alimentación de energía o el enchufe está dañado, si se derramó líquido o si se cayeron objetos en el aparato, o si el aparato fue expuesto a la lluvia o humedad, o si no funciona normalmente o si se cayó.
15. No se debe exponer al aparato a goteos ni a salpicaduras y no se debe colocar sobre el mismo ningún objeto que contenga líquido, como floreros. Para reducir el riesgo de incendios o descargas eléctricas, no exponga este aparato a la lluvia ni a la humedad.





## PRECAUCIONES

- Coloque el TV en una habitación suficientemente ventilada.
- Manténgalo alejado de fuentes de calor, como aparatos de calefacción, o de la acción directa del sol.
- No coloque el TV sobre superficies blandas, como alfombrillas o mantas.
- Deje suficiente espacio para que circule el aire alrededor del equipo.

**ADVERTENCIA DE LA FCC:** Este equipo puede generar o utilizar energía de radiofrecuencia. Los cambios o modificaciones del equipo pueden causar serias interferencias si dichos cambios o modificaciones no han sido expresamente aprobados en el manual del usuario. El usuario podrá perder la autoridad para operar este equipo si efectúa una modificación o cambio no autorizado.

**PRECAUCIÓN:** PARA EVITAR CHOQUES ELÉCTRICOS, CONECTE LA LÁMINA ANCHA DEL ENCHUFE EN LA RANURA ANCHA DE LA TOMA DE CORRIENTE, INSERTE POR COMPLETO.

**Nota para el instalador del sistema CATV:**

*Este recordatorio se proporciona para que el instalador del sistema CATV preste atención al Artículo 820-40 del NEC el cual proporciona pautas para una correcta conexión a tierra y, en particular, especifica que la conexión a tierra del cable debe estar conectada al sistema de tierra del edificio, tan cerca al punto de entrada del cable como sea práctico.*

Podrá encontrar el número de serie correspondiente en la parte trasera de la unidad. Ninguna otra unidad tiene el mismo número de serie que la suya. Deberá registrar aquí el número y otra información importante, y conservar este libro como registro permanente de su compra para ayudarle a identificar la unidad en caso de robo. Los números de serie no se conservan en el archivo.

Modelo núm.		Fecha de compra	
Núm. de serie		Teléfono de la tienda	
Tienda donde se compró		Dirección de la tienda	

**NOTA SOBRE REICLADO:**

Los materiales de embalaje de este producto son reciclables y se pueden volver a utilizar. Disponga de estos materiales siguiendo los reglamentos de reciclaje de su localidad.

Las pilas no deben tirarse o incinerarse, sino descartarse de acuerdo con las normativas locales concernientes a desechos químicos.

**Al mover este TV**

Debido al peso de este TV, hacen falta dos personas para moverlo. Ambas personas deben agarrar la parte superior con una mano y la base de la TV con la otra mano, como en la siguiente ilustración.

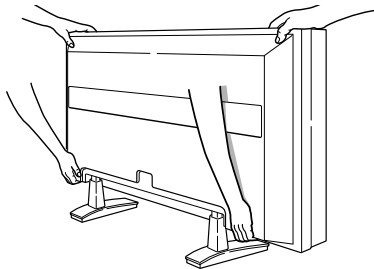

**Accesorios opcionales**

Para montar el TV en una pared, se necesita el siguiente accesorio:

Soporte para el montaje en pared de TV de pantalla plana VISIONMOUNT™ de SANUS SYSTEMS, para televisores de pantalla extraplana (de 32 a 60 pulgadas). Consulte en la página 31 para el montaje del TV.

**NOTA:**

*Los soportes de montaje en pared no se suministran con el TV.*

**⚠ PRECAUCIÓN**

- Este TV sólo se puede utilizar con el soporte de pared VMPL. del modelo de Sanus Systems. Si se utiliza con otros soportes para el montaje en pared, es posible que se produzca inestabilidad, lo que puede causar lesiones.
- Al instalar la TV con el soporte de pared Sanus Systems, asegúrese de instalarlo en las columnas de madera dentro de la pared, de lo contrario, puede volverse inestable y causar posibles lesiones.
- Cuando esté fijando la TV en la pared, consulte el manual de instrucciones incluido con el soporte de pared por obtener más detalles.

## ACCESORIOS SUMINISTRADOS

- Manual del Usuario (1EMN21782)

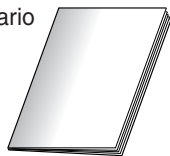

- Guía de Instalación Rápida (1EMN21783)

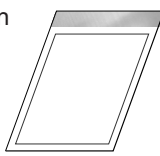

- Cable de alimentación (WBC0192LW001)

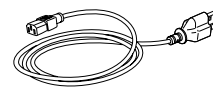

- Unidad de control remoto (NF000UD)



- Pilas ("AA" x 2)

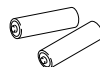

- Si necesita cambiar estos accesorios, consulte el NO. de PIEZA encima de la figura y llame a nuestra línea de asistencia mencionado en la página delantera.
- Dependiendo del sistema de su antena, es posible que necesite diferentes tipos de combinadores (mezcladora) o separadores (divisor). Comuníquese con la tienda local de electrónica para adquirir estos artículos.

## CARACTERÍSTICAS

### • DTV/TV/CATV

Este TV le permite cambiar fácilmente entre TV(NTSC) y DTV(ATSC) con el mando a distancia. Con esta función se puede ver la televisión analógica convencional como televisión de definición estándar o de alta definición. También se puede conectar a la CATV, si dispone de caja de CATV.

### • Pantalla de información de programas (DTV)

Se puede mostrar en la pantalla el título, los contenidos y otra información acerca del programa DTV que se está viendo.

### • Autoscan (Exploración automática)

Este TV puede buscar y memorizar automáticamente los canales que se reciban. Con esta función se elimina la necesidad de llevar a cabo complicados procedimientos de ajuste.

### • V-CHIP

Esta función le permite establecer una serie de limitaciones de cara a evitar que los niños puedan ver determinados programas.

### • Descodificador de subtítulos

Este TV dispone de descodificador de subtítulos incorporado que muestra el texto en la pantalla. Le permite leer los diálogos de un programa de TV o cualquier otra información en los programas que disponen de esta función de subtítulos.

### • Sintonizador MTS/SAP

Mediante esta función puede seleccionar el idioma deseado con el mando a distancia.

### • Función de apagado automático

Si no hay entrada de señal del terminal de antena ni se hace funcionar durante 15 minutos, el TV se apagará automáticamente.

### • Idioma de pantalla (Inglés/Español/Francés)

Esta función le permite seleccionar el idioma que se visualiza en la pantalla de instalación entre Inglés, Español o Francés.

### • Función de sonido estéreo

### • Mando a distancia con todas las funciones

### • Sintonización sintetizada de frecuencia PLL

### • Entrada HDMI

Este TV acepta señales de vídeo de 480i / 480p / 720p / 1080i, y señales de audio de 32 kHz / 44,1 kHz / 48 kHz.

### • Toma de entrada VIDEO componente

Este TV acepta señales de vídeo de 480i / 480p / 720p / 1080i.

### • Entrada S-VIDEO

### • Entrada audiovisual

### • Salida de audio analógica

### • Salida de audio digital (coaxial)

### • Reanudar

Esta función activará automáticamente los ajustes memorizados si se ha producido un corte de suministro eléctrico.

INSTRUCCIONES DE SEGURIDAD IMPORTANTES .....	2
PRECAUCIONES .....	3
ACCESORIOS SUMINISTRADOS .....	4
CARACTERÍSTICAS .....	4
<b>FUNCIONES .....</b>	<b>6</b>
FUNCIONES DEL MANDO A DISTANCIA Y DEL PANEL FRONTAL Y TRASERO .....	6
INSTALACIÓN DE LAS PILAS .....	7
PRECAUCIONES RELACIONADAS CON LAS PILAS .....	7
ALCANCE DE ACCIÓN DEL MANDO A DISTANCIA .....	7
<b>PREPARACIÓN PARA EL USO .....</b>	<b>8</b>
CONEXIÓN .....	8
CONEXIÓN DE CABLE DE ANTENA .....	8
CONEXIÓN CON CAJA DE CONVERTIDOR/CAJA DE SATELITE .....	8
CONEXIÓN EXTERNA .....	9
CONEXIÓN HDMI .....	9
CONEXIÓN DE COMPONENTE .....	10
CONEXIÓN DE S-VIDEO .....	10
CONEXIÓN AUDIO/VIDEO ANALÓGICA .....	11
CONEXIÓN DE SALIDA DE AUDIO DIGITAL .....	11
CONEXIÓN DE SALIDA DE AUDIO .....	12
CONEXIÓN DEL CABLE DE ALIMENTACIÓN .....	12
<b>PREAJUSTES INICIAL .....</b>	<b>13</b>
PREAJUSTES INICIAL .....	13
<b>AJSUTE DE LOS CANALES .....</b>	<b>14</b>
AUTOSCAN .....	14
LISTA DE CANALES .....	15
REGISTRO MANUAL .....	15
CONFIRMACIÓN DE ANTENA .....	16
SELECCIÓN DE IDIOMA .....	17
AJUSTE DE LA PROTECCIÓN DEL PANEL .....	17
<b>PARA MIRAR TV .....</b>	<b>18</b>
SELECCIÓN DE CANAL .....	18
AJUSTE DEL VOLUMEN .....	18
MODO DE IMAGEN FIJA .....	19
CAMBIO DEL MODO DE AUDIO .....	19
SELECCIÓN DE LA ENTRADA EXTERNA .....	20
CAMBIO DEL MODO DE VISUALIZACIÓN DE PANTALLA .....	21
INFORMACIÓN DE PANTALLA .....	22
TEMPORIZADOR DE APAGADO AUTOMÁTICO .....	23
<b>AJUSTES OPCIONALES .....</b>	<b>23</b>
PANTALLA DE INSTALACIÓN .....	23
AJUSTE DE LA IMAGEN .....	24
SUBTÍTULOS .....	25
SUBTÍTULOS DE DTV .....	26
ESTILO DE SUBTÍTULO CERRADO .....	26
V-CHIP .....	28
AUDIO HDMI .....	30
<b>INSTALACIÓN DE UN SOPORTE PARA LA MONTAJE EN PARED (SE VENDE POR SEPARADO) ..</b>	<b>31</b>
<b>VARIOS .....</b>	<b>32</b>
GUÍA DE LOCALIZACIÓN DE PROBLEMAS .....	32
GLOSARIO .....	35
MANTENIMIENTO .....	35
<b>ESPECIFICACIONES .....</b>	<b>36</b>
<b>GARANTIA LIMITADA .....</b>	<b>Tapa Trasera</b>

## SÍMBOLOS EMPLEADOS EN ESTE MANUAL

A continuación se describen los símbolos utilizados en este manual.

 : Ajustes solo para el modo analógico

 : Ajustes solo para el modo digital

- Si no aparece ningún símbolo debajo del título de la función, se trata de ajustes normales para los modos analógico y digital.

# FUNCIONES

## FUNCIONES DEL MANDO A DISTANCIA Y DEL PANEL FRONTAL Y TRASERO

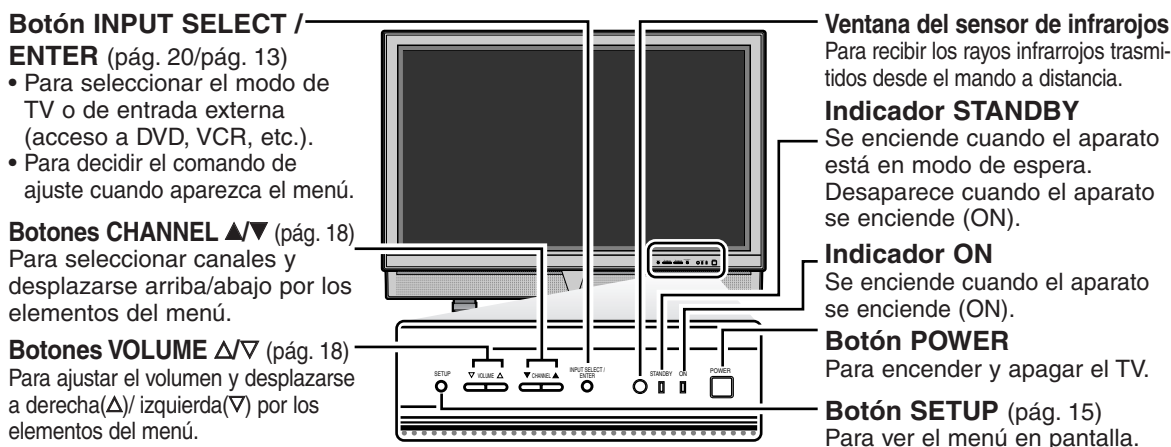
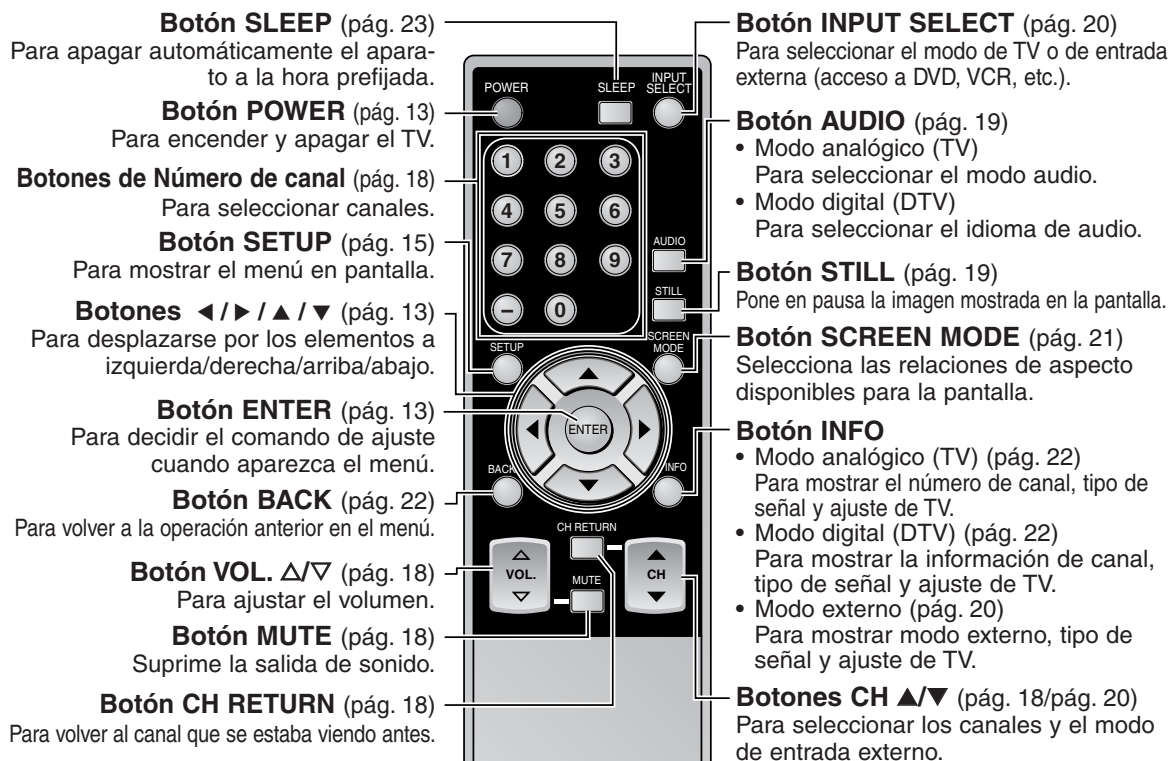

### NOTA:

Con los botones [VOL. Δ/∇] o [MUTE], solamente puede ajustar el volumen de la unidad principal. No puede ajustar el volumen de los dispositivos externos con estos botones.

**Acerca de las interferencias con dispositivos de infrarrojos**  
Tenga en cuenta que el uso de otros dispositivos de infrarrojos (tales como auriculares inalámbricos de infrarrojos) cerca de la pantalla de plasma puede provocar interferencias de infrarrojos.

### Acerca de los defectos de píxeles

Una pantalla de plasma se crea mediante una colección de píxeles en miniatura. Es posible mostrar más de un 99,99% de píxeles válidos, no obstante, una pequeña fracción de píxeles a lo largo de la vida útil del producto puede no iluminarse o puede estar constantemente iluminada. Esto no debe considerarse un defecto en el panel de plasma.

### Evitar la imagen remanente en la pantalla de plasma

Las imágenes fijas visualizadas en la pantalla de plasma durante un periodo prolongado de varias horas pueden provocar un envejecimiento irregular de píxeles, provocando daños en la pantalla de plasma. Debe tratar de evitar la visualización de imágenes fijas durante periodos prolongados en la pantalla de plasma. Las imágenes de alta luminosidad visualizadas en la pantalla de plasma durante más de 60 segundos pueden hacer que las imágenes persistentes permanezcan en la pantalla. Estas imágenes desaparecerán automáticamente, pero pueden tardar en hacerlo según la luminosidad de las imágenes y el tiempo de visualización en pantalla.

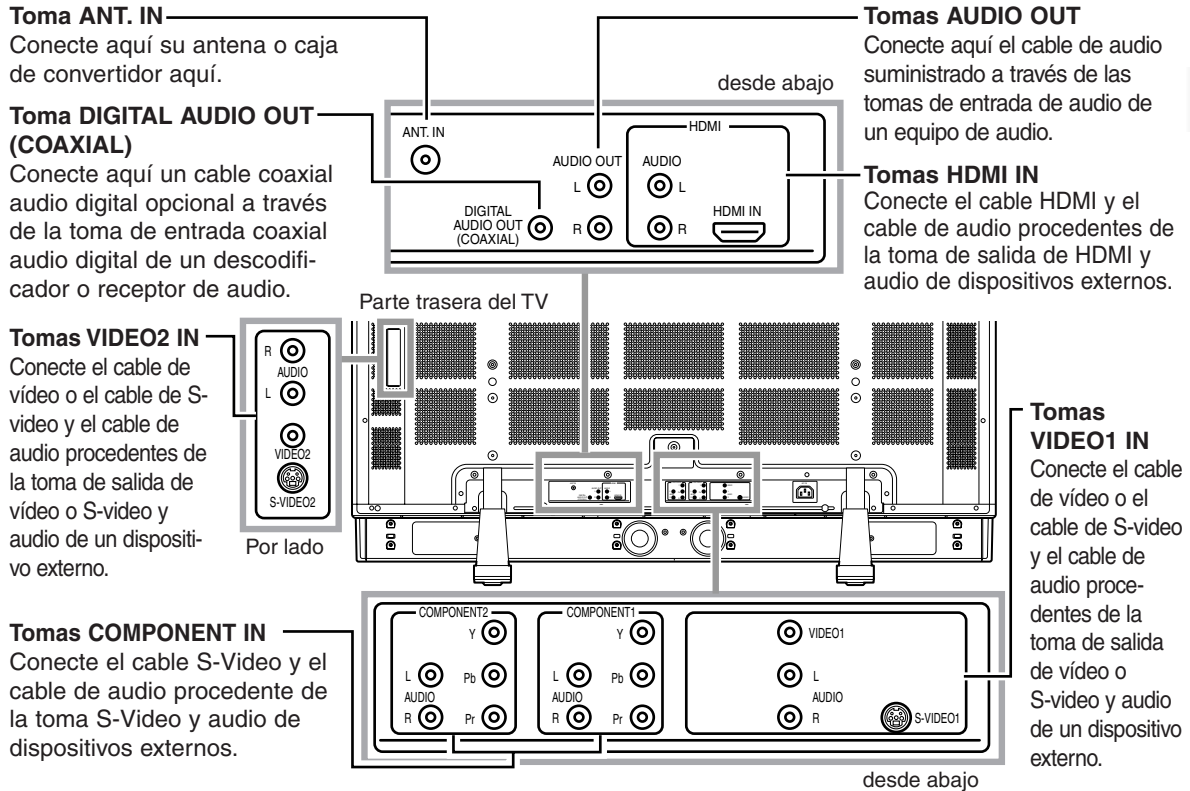

## INSTALACIÓN DE LAS PILAS

Coloque las dos pilas AA (incluidas) suministradas haciendo coincidir la polaridad indicada dentro del compartimento del mando a distancia.

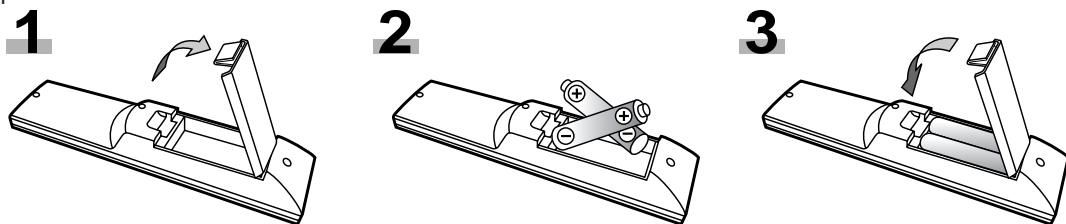

### [PRECAUCIONES RELACIONADAS CON LAS PILAS]

- Asegúrese de respetar la polaridad correcta como se indica en el compartimento de las pilas. Si invierte las pilas puede causar daño al dispositivo.
- No combine tipos diferentes de pilas. (por ej., Alcalinas y Carbón-Zinc) o pilas usadas con pilas nuevas.
- Si el dispositivo no se usará por un periodo largo, se deben retirar las pilas para evitar daños o lesiones causadas por el posible derrame del ácido en su interior.
- No intente recargar pilas que no están diseñadas para ese fin, ya que pueden sobrecalentarse y agrietarse.

## ALCANCE DE ACCIÓN DEL MANDO A DISTANCIA

Utilice el mando a distancia en un ángulo de 30 grados a ambos lados del sensor de infrarrojos de la unidad principal. Puede utilizar el mando a distancia desde una distancia de varios metros de la unidad principal.

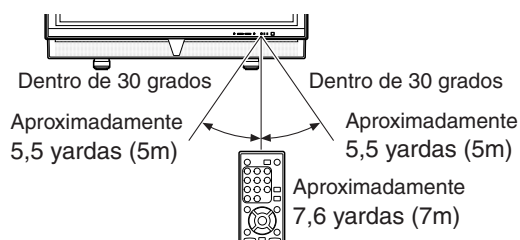

### NOTA:

Otros dispositivos que utilicen rayos infrarrojos, luz solar, luces fluorescentes, etc., pueden afectar al alcance de acción y a la operatividad del mando a distancia. Asegúrese de que la TV está colocada en un lugar donde las interferencias sean mínimas.

# PREPARACIÓN PARA EL USO

## CONEXIÓN

En esta sección se describe cómo hay que conectar este TV a fuentes receptoras y otras.

### ASEGÚRESE DE TENER UNA ANTENA.

Como el DTV sólo existe en ondas aéreas, necesita una antena para recibir señal digital.

#### NOTA:

Asegúrese de que la antena o el cable están correctamente conectados **antes de** enchufar el cable de la corriente.

#### [CONEXIÓN DE CABLE DE ANTENA]

1) Cuando se conecta el TV a la antena

Conecte el cable RF o cable de la antena de televisión de su casa a la toma ANT.IN del TV.

2) Cuando se conecta el TV al cable RF/entrante (sin caja)

Conecte el cable RF o cable de la antena de televisión de su casa a la toma ANT.IN del TV.

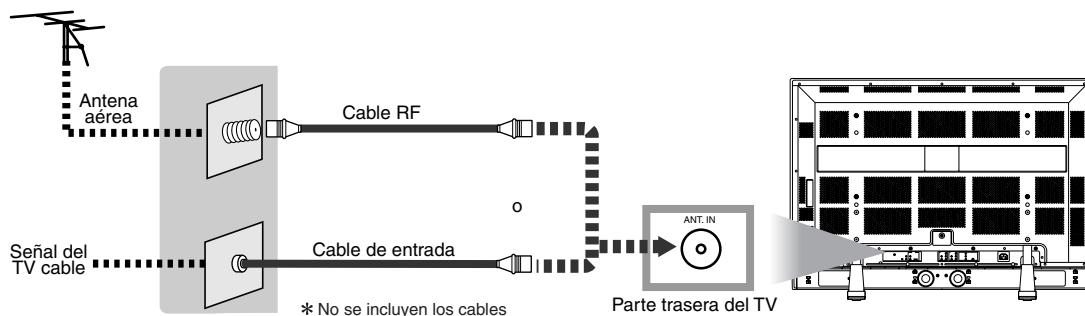

#### NOTAS:

- Para su seguridad y con objeto de evitar posibles daños en la unidad, desenchufe el cable de antena de la toma ANT.IN antes de moverla.
- Si utiliza una antena para recibir TV analógica, la misma antena permitirá recibir la DTV.
- Las antenas exteriores o en el techo serán más efectivas que la versiones encima del aparato de TV.
- Para cambiar fácilmente entre los cables de antena y de cable puede comprar un "Selector de Antena" de venta en los comercios.
- Si desea conectar el sistema de cable directamente, póngase en contacto con el instalador del sistema CATV.

\*Una vez hechas las conexiones, encienda el TV y empiece con los ajustes iniciales.

La exploración de canales es necesaria para que el TV memorice todos los canales disponibles en su zona si utiliza un cable de antena o un cable RF/entrante. (Consulte el "PREAJUSTES INICIAL" en la página 13.)

#### [CONEXIÓN CON CAJA DE CONVERTIDOR/CAJA DE SATÉLITE]

1) Conecte el cable de la antena de la toma de su casa al conector de entrada de la caja de CABLE/SATÉLITE.

2) Utilice el cable correspondiente para conectar la toma ANT. IN del TV y la clavija de salida a la caja de CABLE/SATÉLITE.

\*Los cables necesarios en 2) y los métodos de conexión varían según la caja de CABLE/SATÉLITE.

Para más información, póngase en contacto con el proveedor de cable/satélite.

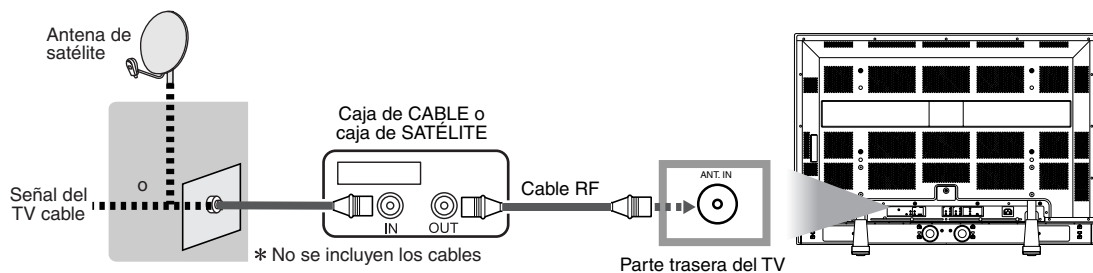

## CONEXIÓN EXTERNA

### [CONEXIÓN HDMI]

1) Éste es el mejor método para conectar este TV a dispositivos de vídeo con la toma de salida HDMI, tales como un reproductor de DVD con toma de salida HDMI, etc. **Puede minimizar el deterioro de la calidad de imagen.**

Utilice el cable HDMI (disponible en el mercado) para la conexión.

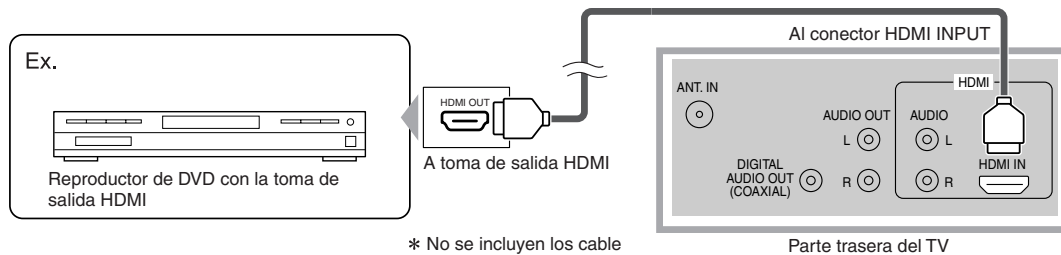

#### NOTAS:

*Este TV acepta señales de vídeo de 480i / 480p / 720p / 1080i, y señales de audio de 32 kHz / 44,1 kHz / 48 kHz.*

*Este TV acepta solamente señal de audio de dos canales (LPCM).*

*Necesita seleccionar "PCM" para la salida de audio digital del dispositivo que conecte o para el ajuste de audio HDMI. El audio a veces no emite sonidos si selecciona "Bitstream", etc.*

*Este TV solamente acepta señales correspondientes a EIA861.*

2) Cuando su dispositivo de vídeo tenga la toma de salida DVI, utilice el cable de conversión HDMI (disponible en el mercado) para su conexión, como se muestra en el gráfico.

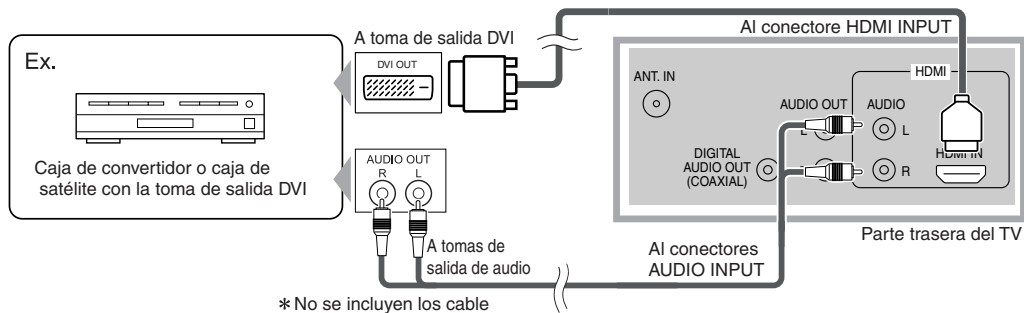

#### NOTAS:

*Este TV acepta señales de vídeo de 480i / 480p / 720p / 1080i.*

*Las señales de audio se convierten de señal digital a señal analógica si se establece una conexión como se indica anteriormente.*

*DVI no muestra imagen si la señal 480i no acepta EIA/CEA-861/861B.*

**“HDMI el logotipo HDMI y High-Definition Multimedia Interface (Interface de Multimedia de Alta Definición) son marcas comerciales o marcas registradas de HDMI Licensing LLC.”**

### [CONEXIÓN DE COMPONENTE]

1) Éste es un mejor método para conectar este TV a dispositivos de vídeo con la toma de salida de componente, tales como un reproductor de DVD, etc.

Para la conexión utilice el cable del componente (comercialmente disponible).

Si conecta la toma de salida componente a la toma de entrada COMPONENT1, conecte un cable de audio a las tomas AUDIO L/R (izquierda/derecha) de COMPONENT1.

Si conecta la toma de salida componente a la toma de entrada COMPONENT2, conecte un cable de audio a las tomas AUDIO L/R (izquierda/derecha) de COMPONENT2.

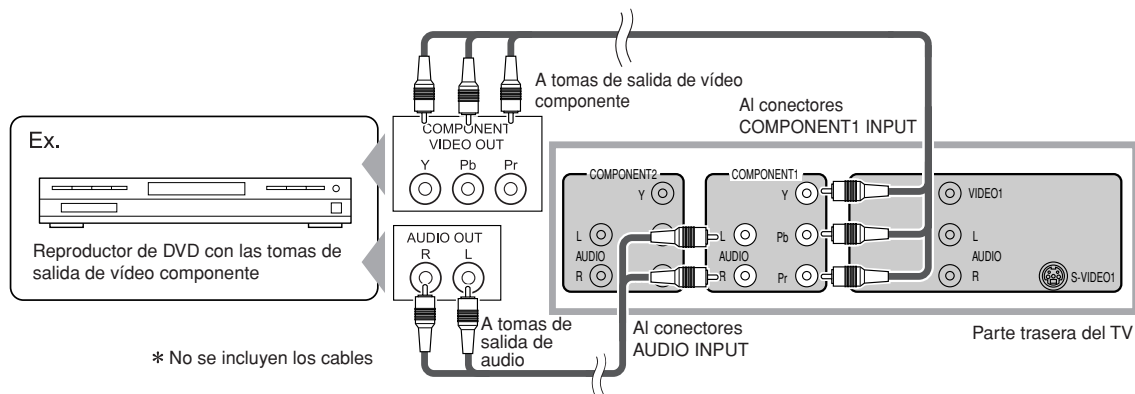

#### NOTA:

Este TV acepta señales de vídeo de 480i / 480p / 720p / 1080i.

### [CONEXIÓN DE S-VIDEO]

1) Éste es un buen método para conectar este TV a los dispositivos de vídeo con la toma de salida S-Video.

Cabe esperar una calidad de imagen mejor que con la conexión de cable de vídeo normal.

Para realizar la conexión, utilice el cable S-video (comercialmente disponible).

Si conecta la toma de salida S-Video a la toma de entrada S-VIDEO1, conecte un cable de audio a las tomas AUDIO L/R (izquierda/derecha) de VIDEO1.

Si conecta la toma de salida S-Video a la toma de entrada S-VIDEO2, conecte un cable de audio a las tomas AUDIO L/R (izquierda/derecha) de VIDEO2.

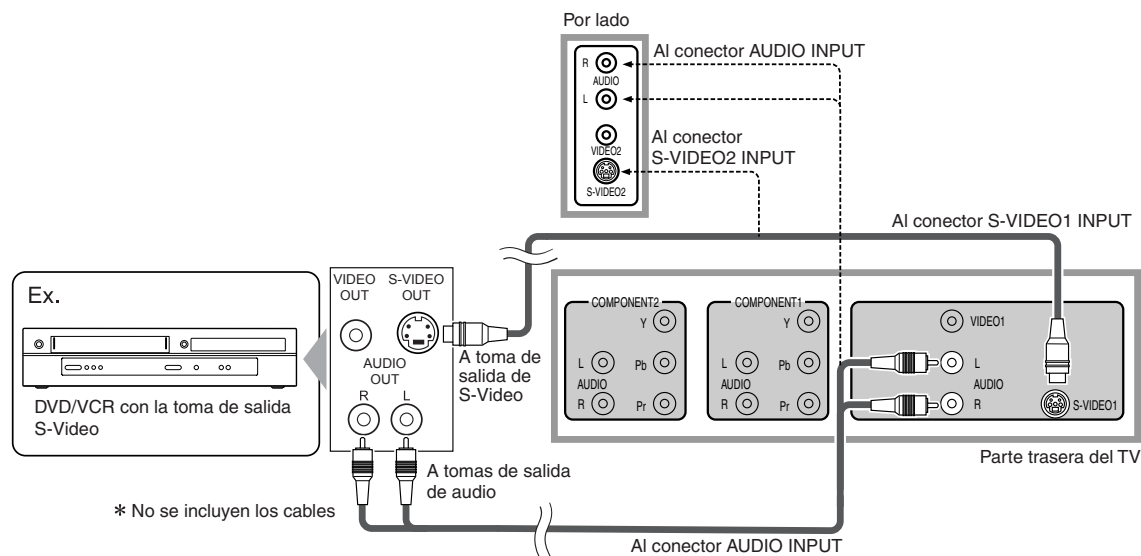

#### NOTA:

Si se conecta al mismo tiempo al conector S-VIDEO y al conector VIDEO será la conexión del S-video la que tenga prioridad.



**[CONEXIÓN AUDIO/VIDEO ANALÓGICA]**

1) Este es el método general para conectar el TV a aparatos de vídeo, como por ejemplo una videograbadora, mediante las tomas de salida de audio y vídeo.

Quando el conector audio de los equipos de vídeo sea monoaural, conecte el TV a la clavija Audio L. Si conecta la toma de salida vídeo a la toma de entrada VIDEO1, conecte un cable de audio a las tomas AUDIO L/R (izquierda/derecha) de VIDEO1.

Si conecta la toma de salida vídeo a la toma de entrada VIDEO2, conecte un cable de audio a las tomas AUDIO L/R (izquierda/derecha) de VIDEO2.

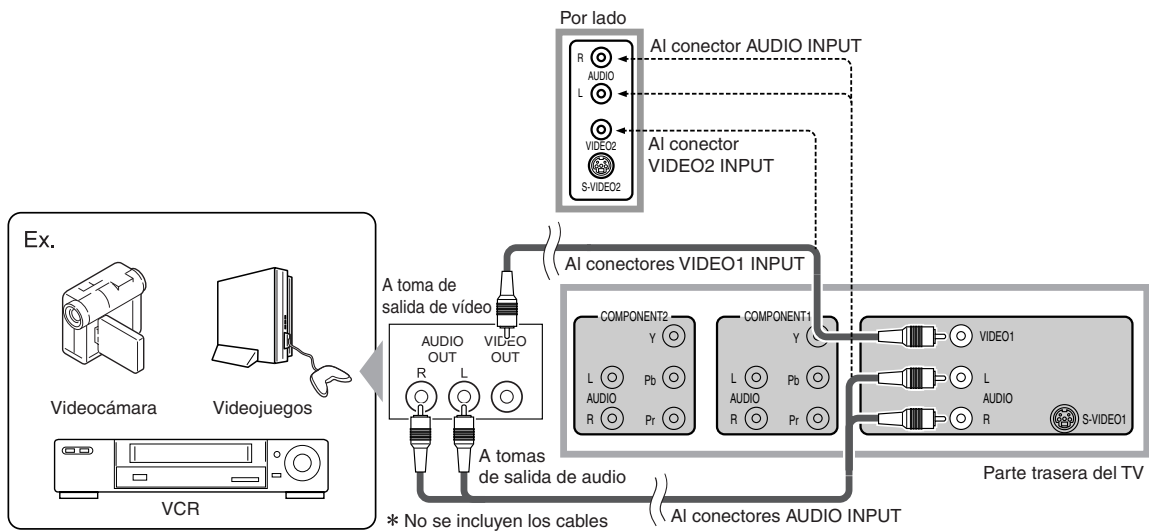

**[CONEXIÓN DE SALIDA DE AUDIO DIGITAL]**

1) Si conecta este TV a el dispositivo de audio digital, podrá disfrutar de sonido de audio multicanal, por ejemplo sonido de emisiones digitales de 5.1ch.

Utilice el cable coaxial de audio digital (disponible en el mercado) para la conexión.

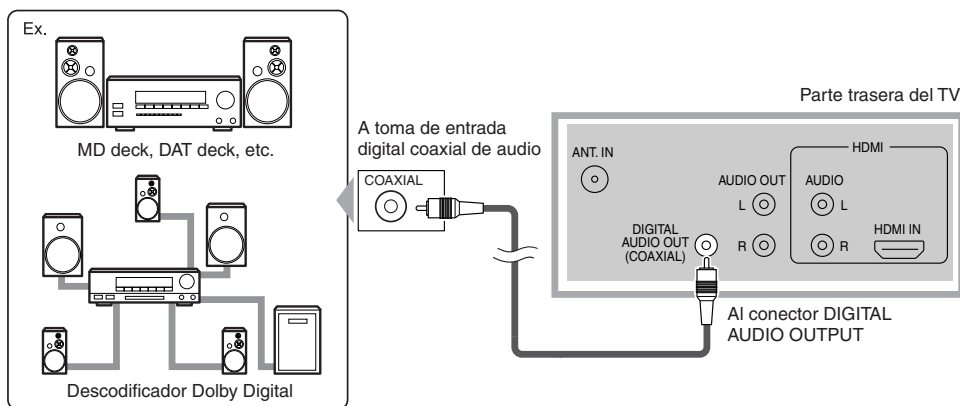

Fabricado bajo licencia de Dolby Laboratories. "Dolby" y el símbolo de la doble D son marcas comerciales de Dolby Laboratories.

### [CONEXIÓN DE SALIDA DE AUDIO]

1) Si conecta este TV a el dispositivo de audio externos, podrá disfrutar mucho más de los programas de radiotelevisión con la sensación de estar presenciando un programa en directo. Utilice el cable de audio (disponible en el mercado) para la conexión.

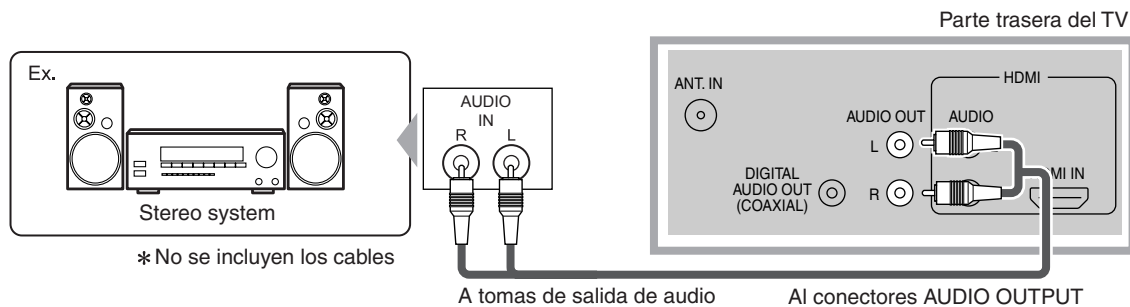

### CONEXIÓN DEL CABLE DE ALIMENTACIÓN

Conecte el cable de alimentación a la TV después de conectar los terminales de entrada.

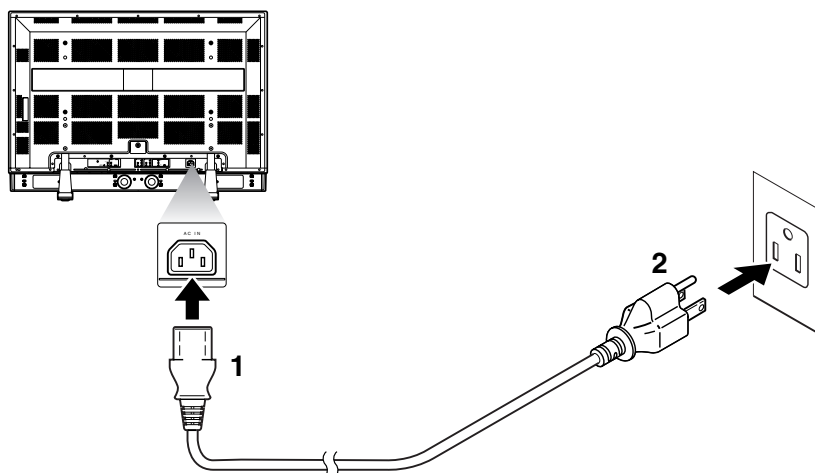

**1** Conecte primero el cable de alimentación a la TV.

**2** Conecte el cable de alimentación a una toma de corriente de CA.

#### ⚠ PRECAUCIÓN

- No conecte el cable de alimentación a una fuente de alimentación no coincidente con la tensión indicada para la TV (120 V CA). La conexión del cable de alimentación a una fuente de alimentación no coincidente puede provocar fuego o descargas eléctricas.
- Utilice siempre el cable de alimentación incluido con la TV. No utilice ningún otro cable. Por seguridad, asegúrese de conectar siempre el cable de alimentación a una toma de corriente de CA de tres contactos.

# PREAJUSTES INICIAL

**Sugerencia:** Antes de iniciar el ajuste inicial, debe conectar la antena.

## PREAJUSTES INICIAL

En esta sección se describen los ajustes iniciales cuando se enciende por primera vez el equipo tras su compra. Más abajo se muestran los elementos de dichos ajustes.

### • SELECCIÓN DE IDIOMA

Puede seleccionar el idioma del menú que aparece en la pantalla entre Inglés, Español y Francés.

### • Autoscán (Exploración automática) (TV/DTV) (Seleccione "Aire" cuando utilice antena.)

Los canales emitidos en TV y DTV se buscan y memorizan automáticamente. Solo quedarán memorizados los canales que se puedan recibir en la zona en donde se use el TV.

### • Autoscán (Exploración automática) (CATV) (Seleccione "Cable" cuando utilice un cable básico.)

Los canales emitidos en CATV se buscan y memorizan automáticamente.

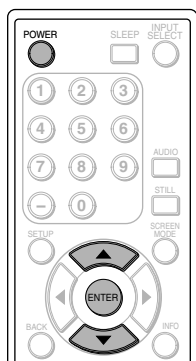

**1** Una vez hechas todas las conexiones necesarias, encienda este TV.

**2** Presione [POWER]. Aparecerá el menú de ajuste inicial.

- Esta operación puede tardar unos momentos en empezar.
- Si el menú de Ajuste Inicial no aparece, mantenga presionado [ENTER] durante tres segundos, para que aparezca el ajuste inicial y luego pase al paso 3. Si ha encendido el TV de antemano, consulte "SELECCIÓN DE IDIOMA" en la página 17 para seleccionar un idioma para las indicaciones en pantalla.

**3** Seleccione su idioma mediante [▲/▼], y presione [ENTER].

Cuando encienda por primera vez el equipo, se mostrará la siguiente pantalla.

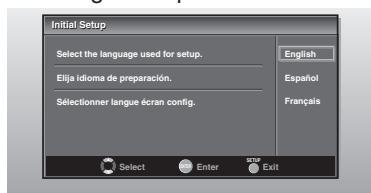

Aparecerá en pantalla la confirmación de antena en el idioma seleccionado después de presionar [ENTER].

**4** Seleccione el destino de la toma ANT. IN mediante [▲/▼], y presione [ENTER].



**5** Autoscán se iniciará automáticamente.

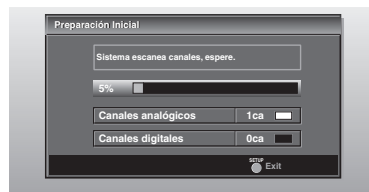

- Cuando se haya terminado la exploración, se mostrará el canal memorizado más pequeño.

### NOTAS:

- Si no utiliza este TV durante más de 45 segundos durante el ajuste inicial, los cuadros de mensaje empiezan a desplazarse hacia la esquina inferior izquierda de la pantalla. Esto sucede para evitar las imágenes remanentes en pantalla. Presione cualquier tecla excepto [POWER] para cancelarlos.
- La función de Autoscán inicial puede ejecutarse para "Aire" o para "Cable" solamente una vez. Cuando cambie la conexión (Aire/Cable), ajuste de nuevo "Autoscán". (Consulte la página 14.)
- Si desea conectar el sistema de cable directamente, póngase en contacto con el instalador del sistema CATV.
- Cuando no termine la exploración, Sugerencias Útiles se visualizará cada vez que usted conecte la alimentación. Si ha registrado canales previamente cuando aparece esta pantalla, usted podrá seleccionar un canal con los botones de números.

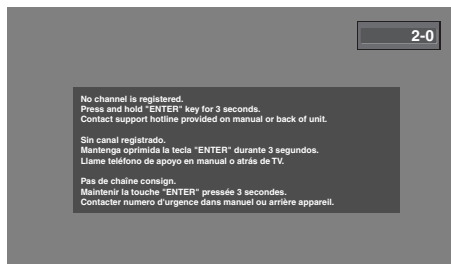

- El número de teléfono del centro de servicio está indicado en la portada de este manual.

# AJUSTE DE LOS CANALES

## AUTOSCAN

Si cambia de cables (por ej., de cable de antena al cable CATV) o si mueve el TV a un área diferente después de completar el ajuste inicial, deberá realizar de nuevo Autoscan (exploración automática). Esta función permite seleccionar fácilmente los canales sintonizables con [CH ▲/▼] y el TV los memoriza incluso si conmuta cables.

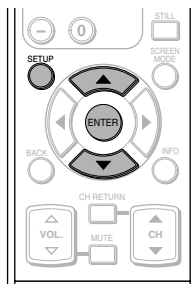

### NOTA:

- Asegúrese que el TV está conectado a la antena o cable.

### 1 Visualización de la pantalla de instalación.

- Presione [SETUP].  
Se visualizará la siguiente pantalla de instalación.



### 2 Selección de "CANAL" y presione [ENTER] para confirmar su selección.

- Con [▲/▼], seleccione "Autoscan".



- Presione [ENTER].

### 3 Para canales de TV, mediante [▲/▼], seleccione "Aire". Para canales CATV, seleccione "Cable".



- Presione [ENTER].  
Se iniciará automáticamente la búsqueda y memorización de los canales.

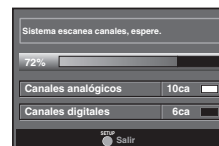

- Cuando finalice este proceso, se mostrará el canal más pequeño memorizado de la emisión.

### NOTAS:

- Si no utiliza este TV durante más de 45 segundos durante el ajuste inicial, los cuadros de mensaje empiezan a desplazarse hacia la esquina inferior izquierda de la pantalla. Esto sucede para evitar las imágenes remanentes en pantalla. Presione cualquier tecla excepto [POWER] para cancelarlos.
- Si desea conectar el sistema de cable directamente, póngase en contacto con el instalador del sistema CATV.
- Si presiona [POWER] o [SETUP] durante Autoscan, se cancelará este ajuste.
- Si no hay recepción conectada o si se detecta una señal deficiente, aparecerá una Sugerencia en pantalla al finalizar la exploración.

## LISTA DE CANALES

La función de lista de canales le permite omitir los canales innecesarios de la lista de registro de canales.

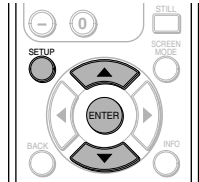

### 1 Visualización de la pantalla de instalación.

- Presione **[SETUP]**.  
Se visualizará la siguiente pantalla de instalación.



### 2 Selección de "CANAL" y presione **[ENTER]** para confirmar su selección.

- Con **[▲▼]**, seleccione "Lista Canales".



- Presione **[ENTER]**.

### 3 Seleccione el canal que desea añadir.

- Con **[▲▼]**, seleccione el canal.

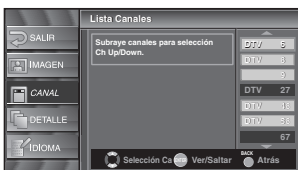

- Presione **[ENTER]**, y el resalte del canal seleccionado desaparece. Luego, este canal será omitido. Mediante **[CH ▲▼]**, no puede ajustar el canal para que sea omitido.
- Si quiere recuperar el canal omitido, seleccione su canal deseado y presione **[ENTER]**.
- Si omite un canal importante, también omitirá los canales inferiores.

#### NOTA:

- El canal con "DTV" indicado en la pantalla es ATSC, de lo contrario el canal es NTSC.

### 4 Para salir del instalación, presione **[SETUP]**.

## REGISTRO MANUAL

Puede registrar la ausencia de canales que no fueron explorados por la función Autoscan debido a su estado de recepción deficiente en el ajuste inicial.

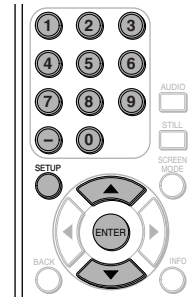

### 1 Visualización de la pantalla de instalación.

- Presione **[SETUP]**.  
Se visualizará la siguiente pantalla de instalación.



### 2 Selección de "CANAL" y presione **[ENTER]** para confirmar su selección.

- Con **[▲▼]**, seleccione "Registro Manual".



- Presione **[ENTER]**.

### 3 Seleccione el canal que desea añadir.

- Mediante los botones de **Número de canal**, seleccione el canal deseado.

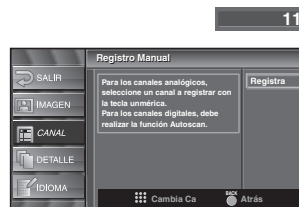

- Seleccione "Registra" con **[ENTER]**.

### 4 Para salir del instalación, presione **[SETUP]**.

#### NOTAS:

- Si la configuración se realiza con éxito, aparecerá en pantalla "Registro en lista canales".
- Si la configuración no se realiza con éxito, como en caso de utilizarse "Video-1", aparece en la pantalla "No disponible".

## CONFIRMACIÓN DE ANTENA

Puede verificar la intensidad de señal de cada canal para obtener una imagen más clara.

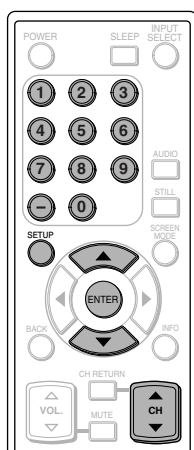

- Si el canal es puesto a la entrada externa, usted no puede confirmar la situación de antena.

Video1

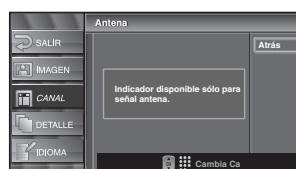

- 4 Para salir de la instalación, presione **[SETUP]**.

### 1 Visualización de la pantalla de instalación.

- Presione **[SETUP]**.  
Se visualizará la siguiente pantalla de instalación.



### 2 Selección de "CANAL" y presione **[ENTER]** para confirmar su selección.

- Con **[▲/▼]**, seleccione "Antena".



- Presione **[ENTER]**.
- Mediante los botones de **Número de canal** o **[CH ▲/▼]**, seleccione el canal en el que desea confirmar la situación de la antena.

11



## SELECCIÓN DE IDIOMA

Puede elegir su idioma de pantalla entre los siguientes Inglés, Español o Francés.

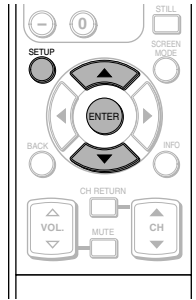

### 1 Visualización de la pantalla de instalación.

- Presione **[SETUP]**.  
Se mostrará la siguiente pantalla de instalación.



### 2 Selección de "IDIOMA" y presione **[ENTER]** para confirmar su selección.

- Con **[▲/▼]**, seleccione "English", "Español" o "Français".

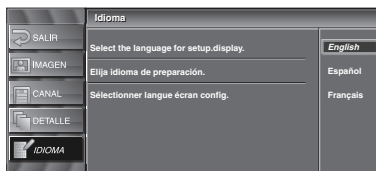

- Presione **[ENTER]**.

### 3 Para salir del instalación, presione **[SETUP]**.

## AJUSTE DE LA PROTECCIÓN DEL PANEL

La protección del panel impide que la pantalla resulte afectada por una imagen permanente. Puede especificar un ajuste para ello.

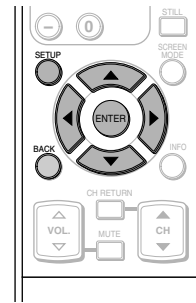

### 1 Visualización de la pantalla de instalación.

- Presione **[SETUP]**.  
Se mostrará la siguiente pantalla de instalación.



### 2 Selección de "DETALLE" y presione **[ENTER]** para confirmar su selección.

- Mediante **[▲/▼]**, seleccione "Protección Panel" y presione **[ENTER]** para confirmar su selección.

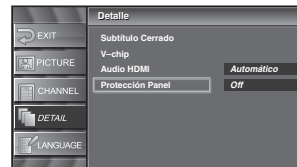

### 3 Cambie al modo de Protección Panel

- Mediante **[▲/▼]**, seleccione "Fuerte", "Débil" o "Off" y presione **[ENTER]** para confirmar su selección.



#### NOTA:

- "Débil" se mueve 1 píxel cada 5 minutos y "Fuerte" se mueve 1 píxel cada minuto. Esto impide que las imágenes queden remanentes en la pantalla.

### 4 Para salir del instalación, presione **[SETUP]**.

# PARA MIRAR TV

## SELECCIÓN DE CANAL

Puede seleccionar el canal usando bien [CH ▲/▼] o los botones de **Número de canal**. A continuación se muestran los dos modos de hacerlo.

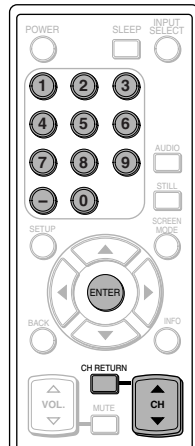

**1** Utilice [CH ▲/▼] o los botones de **Número de canal** y presione [ENTER].

- Cambie el canal usando [CH ▲/▼].
- Cuando seleccione un canal, presione el número de canal que desea ver con los botones de **Número de canal**. Se mostrará el canal seleccionado.
- Cuando seleccione el canal analógico 12



- Cuando seleccione el canal digital 12-1 Asegúrese de presionar [-] antes de introducir el número de subcanal.



- Si el canal emite indistintamente NTSC y ATSC y usted no presiona [-], recibirá solamente el canal NTSC. En el momento en que presione [-], se mostrará el canal digital memorizado más pequeño.
- Cuando presione [CH RETURN], se seleccionará el canal anteriormente seleccionado.
- La misma operación puede realizarse con [CHANNEL ▲/▼] en el panel frontal de la unidad principal.

### NOTA:

En la radiodifusión DTV, a veces un canal emite múltiples programas dependiendo de la hora de emisión. En este caso, el canal principal se conoce como canal mayor y el subcanal como canal menor.

### Sobre la emisión de subcanales:

Puede haber diferentes programas emitidos en subcanales a través de un único canal procedente de ATSC. Puede ver cada programa de subcanal emitido seleccionando uno de los subcanales.

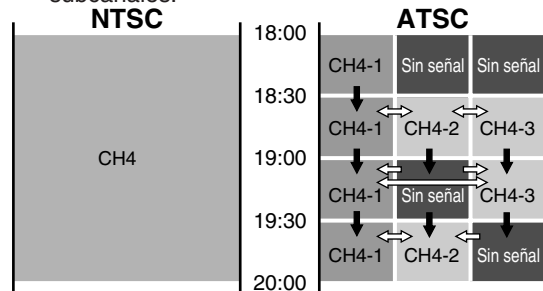

➔ : cambia automáticamente

⇔ : cambia manualmente presionando [CH ▲/▼] en su mando a distancia.

### NOTA:

Aparecerá "Sin señal" en la pantalla una vez terminada la emisión de subcanal. Necesitará cambiar el canal para seguir viendo otro programa de televisión.

## AJUSTE DEL VOLUMEN

En esta sección se describe el modo de ajustar el volumen cuando se está viendo la TV. También se describe la función Mudo, la cual resulta muy útil cuando se tiene una visita o se recibe una llamada de teléfono.

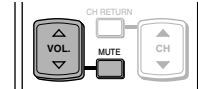

**1** Uso [VOL. ▲/▼] o [MUTE]

### [VOL. ▲/▼]

- Se puede ajustar el volumen de sonido con [VOL. ▲/▼].
- Al ajustar el volumen, se mostrará la barra de progreso en la parte inferior de la pantalla.
- En el panel frontal del TV podrá realizar la misma operación con [VOLUME ▲/▼].



- La barra de volumen desaparecerá automáticamente dentro de unos segundos.

### [MUTE]

- Presione [MUTE] del mando a distancia para quitar el sonido.
- Para desactivar el estado de silenciamiento, presione [MUTE] de nuevo o presione [VOL. ▲/▼].



- "Mudo" aparece en la pantalla durante unos segundos.



## MODO DE IMAGEN FIJA

Puede congelar la imagen mostrada en la pantalla.



### 1 Para poner en pausa la imagen.

- Presione **[STILL]**, y la imagen mostrada en la pantalla se pone en pausa.



- El sonido no se interrumpe y sigue su lectura.
- Después de que la señal digital desaparezca o quede protegida, la imagen sigue en pausa y el sonido sigue silenciado.
- La función de imagen fija se desactivará después de 5 minutos.

### 2 Para cancelar la función de imagen fija

- La función de imagen fija se cancelará al presionar cualquier botón durante el funcionamiento de esta función.

#### NOTA:

Presione cualquier tecla excepto **[POWER]** para cancelarlos.

## CAMBIO DEL MODO DE AUDIO

En esta sección se describe el modo de cambiar el sistema de audio en el modo analógico y como seleccionar el idioma de audio en el modo digital.



TV

### 1 Cambio de audio.

- Cada vez que presione **[AUDIO]**, éste cambiará como se indica a continuación.

Cuando la emisión es de todo audio...



Cuando la emisión contiene SAP y audio estéreo...



Cuando la emisión contiene SAP y audio monoaural...



Cuando la emisión contiene solamente audio monoaural...

**MONO**

(no puede cambiarse.)



ESTÉREO: Emite audio estéreo.

SAP : Emite durante un segundo un programa de audio.

MONO : Emite audio monoaural.

DTV

### 1 Cambio del idioma de audio.

- Si se presiona **[AUDIO]**, se mostrarán en la pantalla el idioma actualmente seleccionado y el número de idiomas recibidos.
- Cada vez que presione **[AUDIO]**, se cambiará el idioma.



Se indica "Otro" cuando el idioma no sea Inglés, Español o Francés.

\* En emisoras internacionales, el idioma de audio seguirá mostrándose en Inglés.

- Los idiomas que se pueden seleccionar difieren dependiendo de la emisión que se reciba.
- La pantalla de información desaparecerá automáticamente en un minuto.

#### NOTA:

La función **[AUDIO]** no afecta al sonido de fuente externa.

## SELECCIÓN DE LA ENTRADA EXTERNA

Si se conectan equipos externos, incluyendo grabadores de vídeo y sistemas de cine en casa, se podrá seleccionar fácilmente el modo de entrada con el mando a distancia.

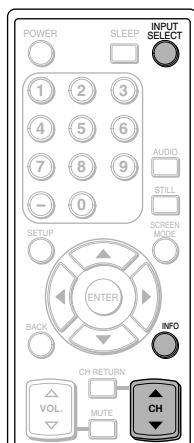

### 1 Selección del modo de entrada.

- Si se presiona **[INPUT SELECT]** o **[CH ▲/▼]** del mando a distancia, se cambiará el modo de entrada como se muestra a continuación.

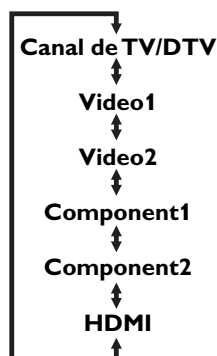

- Para utilizar la toma VIDEO1 o S-VIDEO1 INPUT del TV, seleccione "Video1".
- Para utilizar la toma VIDEO2 o S-VIDEO2 INPUT del TV, seleccione "Video2".
- Para utilizar las tomas COMPONENT1 INPUT del TV, seleccione "Component1".
- Para utilizar las tomas COMPONENT2 INPUT del TV, seleccione "Component2".
- Para utilizar la toma HDMI INPUT del TV, seleccione "HDMI".

- Cuando presione **[INFO]**, el modo de entrada externa actual, los tipos de resoluciones para la señal de vídeo, la relación de aspecto del televisor, el subtítulo cerrado y la calificación de los programas de TV se visualizarán en la parte superior derecha de la pantalla.

#### 1) Si usa el conector VIDEO-1 o S-VIDEO-1 INPUT



#### 2) Si usa el conector VIDEO-2 o S-VIDEO-2 INPUT



#### 3) Si usa el conector COMPONENT 1 INPUT



#### 4) Si usa el conector COMPONENT2 INPUT



#### 5) Si usa el conector HDMI INPUT



- La pantalla de información desaparecerá automáticamente en un minuto.

## CAMBIO DEL MODO DE VISUALIZACIÓN DE PANTALLA

Cada uno de los 4 tipos de modo de visualización se puede seleccionar en el modo de pantalla, con las relaciones de aspecto del televisor 4:3 y 16:9. Puede seleccionar su modo de pantalla favorito y disfrutar de los programas.

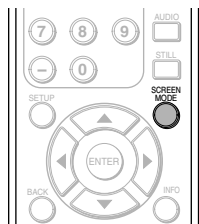

**1** Cambie el modo de pantalla.

- Cada vez que presione **[SCREEN MODE]**, la relación de aspecto del televisor cambiará de forma alterna.

**2** Cada vez que presione **[SCREEN MODE]** repetidamente hasta que aparezca la pantalla normal.

### NOTA:

- Dependiendo del programa, podría no ser necesario tener que cambiar el modo de visualización.
- Si cambia el modo de visualización de pantalla de vez en cuando, puede reducir el efecto de imagen remanente en pantalla.

Cuando la relación de aspecto del TV está ajustada en 4:3...

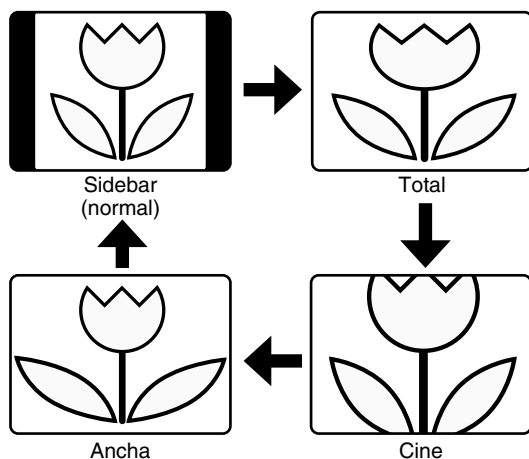

### [Sidebar]

Sidebar (barra lateral) mostrará una imagen 4:3 en su tamaño normal 4:3. Aparecerán barras laterales en los bordes derecho e izquierdo de la pantalla.

### [Total]

Total mostrará una imagen de 4:3 a un tamaño de 16:9, con alargamiento horizontal necesario para llenar la pantalla.

### [Cine]

Cine mostrará una imagen de 4:3 con un tamaño de 16:9, con menos alargamiento horizontal necesario para llenar la pantalla porque se recortará una pequeña zona en los bordes superior e inferior de la pantalla.

### [Ancha]

Ancha mostrará el centro de la imagen como tamaño original y ambos lados de la imagen (izquierda/derecha) se ampliarán. El tamaño de la imagen dependerá de la señal original.

Cuando la relación de aspecto del TV está ajustada en 16:9...

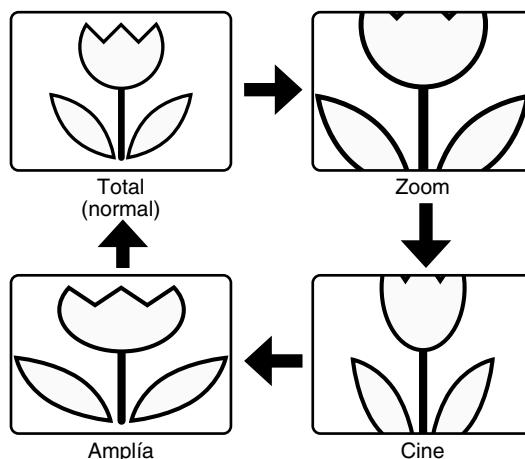

### [Full]

Se mostrará una imagen con su aspecto real a un tamaño de 16:9.

### [Zoom]

"Zoom" mostrará una imagen en 16:9 sin cambiar su relación horizontal/vertical, en su tamaño máximo.

### [Cine]

"Cinema" mostrará una imagen en 16:9 con alargamiento vertical.

### [Amplía]

"Expand" mostrará una imagen en 16:9 con alargamiento horizontal.

## INFORMACIÓN DE PANTALLA

Con esta función se puede visualizar en la pantalla el número de canal seleccionado u otra información como el modo de audio para su comprobación.

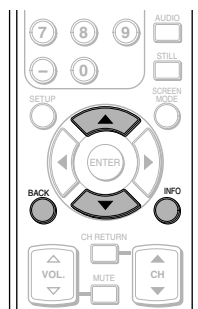

### TV

En el modo analógico, se muestra el número de canal seleccionado y el modo de audio.

#### 1 Visualización del número de canal y el modo de audio.

- Presione **[INFO]** en el mando a distancia. En la parte superior derecha de la pantalla, se visualizarán el número de canal actualmente seleccionado, el modo de audio, el tipo de resoluciones para la señal de vídeo, la relación de aspecto de TV, subtítulos y clase de TV.



- Para borrar la pantalla, presione nuevamente **[BACK]** o **[INFO]**.

### DTV

En el modo digital, se mostrará la información detallada para el canal actualmente seleccionado, como la guía de programación.

#### 1 Visualización de la información detallada para el canal.

- Presione **[INFO]** en el mando a distancia. Se muestran en pantalla los detalles de los datos del programa actualmente seleccionado.
- Se muestra la siguiente información.
  - (1) Título del programa
  - (2) Emisora
  - (3) Guía de programa (máx. 4 líneas mostradas)
  - (4) Número de canal
  - (5) Idioma de audio (se muestra "Otro" cuando no puede obtenerse el idioma de audio o si los idiomas obtenidos no son Inglés, Español o Francés.)
  - (6) Líneas de exploración efectiva y modo de exploración
  - (7) Definición de programa
  - (8) Relación de aspecto del programa
  - (9) Clase de programa
  - (10) S.C. (No disponible si los subtítulos están ajustados en "Off")

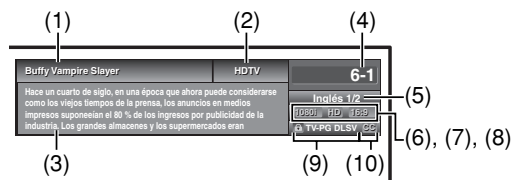

#### NOTAS:

- Cuando la guía de programación ocupe más de 5 líneas, utilice **[▲/▼]** para desplazarse por el texto.
- Aparecerá el mensaje "No se proporciona descripción" cuando no haya guía de programación.

- Cuando se conecten equipos externos se mostrarán las siguientes pantalla:  
por ej.: Cuando utilice la toma VIDEO1 INPUT para la conexión

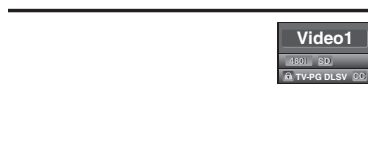

# AJUSTES OPCIONALES

## TEMPORIZADOR DE APAGADO AUTOMÁTICO

La función Temporizador de Apagado Automático apagará automáticamente la corriente de la unidad a una hora determinada.



### 1 Uso del Temporizador de Apagado Automático.

- Presione [**SLEEP**] del mando a distancia.
- Se mostrará la pantalla para el ajuste del Temporizador de Apagado Automático.



### 2 Ajuste del temporizador.

- Puede seleccionar 10, 20, 30, 40, 50, 60, 70, 80 y 90 minutos presionando [**SLEEP**]. (No puede ajustar el temporizador por un minuto.)
- El temporizador se puede ajustar hasta 90 minutos.
- Después de ajustarlo, podrá verificar el tiempo restante en 1 minuto presionando [**SLEEP**].
- Para cancelar el temporizador de apagado automático, presione repetidamente [**SLEEP**] hasta que aparezca "Reposar Off".
- La pantalla del temporizador de apagado automático desaparecerá automáticamente tras unos pocos segundos.



#### NOTA:

- Si desconecta la unidad del tomacorriente o si se produce un fallo en la corriente, se cancelará el ajuste del temporizador de apagado automático.

## PANTALLA DE INSTALACIÓN

Esta sección describe el resumen de la pantalla de instalación que se muestra al presionar [**SETUP**]. Para más detalles, vea la página de referencia de cada elemento.

La pantalla de instalación está formada por los elementos que se muestran a continuación.



Para salir de los ajustes.



Para ajustar la calidad de imagen (Modo de Imagen, Claridad, Contraste, Color, Matiz, Nitidez y Tempe. de Color).

(Vea el apartado "AJUSTE DE LA IMAGEN" en la página 24.)



Para buscar automáticamente los canales que se pueden recibir, y ver o saltar los que se necesiten. (Vea el apartado "AUTOSCAN" en la página 14.)



Puede cambiar el formato de pantalla para los subtítulos, así como utilizar variados estilos de fuentes, que muestran el diálogo de un programa de televisión u otra información en la pantalla. (Consulte "SUBTÍTULOS" en página 25.)

También pueden ajustarse las limitaciones de visión, tales como V-Chip de clase de MPAA y la clase de TV. (Consulte "V-CHIP" en página 28.) Audio HDMI si el TV está conectado a un dispositivo digital externo, por ejemplo un reproductor de DVD. (Consulte "AUDIO HDMI" en página 30.)



Para cambiar el idioma (INGLÉS, ESPAÑOL, FRANCÉS) que se muestra en la pantalla de instalación. (Vea el apartado "SELECCIÓN DE IDIOMA" en la página 17.)

#### NOTAS:

- Para ir a la pantalla normal, presione [**SETUP**].
- Si no utiliza este TV durante más de 45 segundos durante el ajuste, los cuadros de mensaje empiezan a desplazarse hacia la esquina inferior izquierda de la pantalla. Esto sucede para evitar las imágenes remanentes en pantalla. Presione cualquier tecla excepto [**POWER**] para cancelarlos.

## AJUSTE DE LA IMAGEN

Puede disfrutar de su modo de imagen preferido seleccionando entre las cinco configuraciones predeterminadas de imagen que ajustarán los colores para mejorar su experiencia de visión. Además, pueden variarse los ajustes de brillo, contraste, color, matiz, nitidez, temperatura de color y ahorro eléctrico.

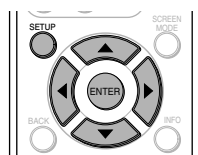

### 1 Visualización de la pantalla de instalación.

- Presione **[SETUP]**.  
Se visualizará la siguiente pantalla de instalación.



### 2 Selección de "IMAGEN" y presione **[ENTER]** para confirmar su selección.

- Mediante **[▲/▼]**, seleccione el elemento deseado y presione **[ENTER]** para confirmar.

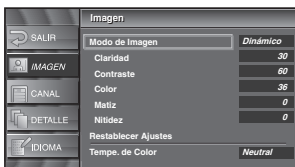

### 3 Ajuste de la calidad de imagen.

- Mediante **[▲/▼]**, seleccione el elemento de calidad de imagen que desee ajustar.

#### Modo de Imagen

Mediante **[▲/▼]**, ajuste Modo de imagen de la selección, y presione **[ENTER]**. (Normal, Dinámico, Cine y Noticia)

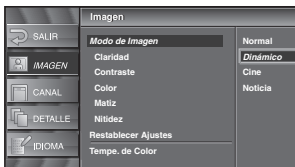

#### Claridad

Mediante **[◀/▶]**, ajuste hasta que las partes más oscuras de la imagen tengan el brillo preferido.

- ◀: Para disminuir la claridad
- ▶: Para aumentar la claridad



#### Contraste

Mediante **[◀/▶]**, ajuste para aumentar o reducir el contraste.

- ◀: Para disminuir el contraste
- ▶: Para aumentar el contraste



#### Color

Mediante **[◀/▶]**, ajuste el color a brillante o pálido.

- ◀: Más pálido
- ▶: Más brillante



#### Matiz

Mediante **[◀/▶]**, ajuste para obtener tonos de piel naturales.

- ◀: Más rijo
- ▶: Más verde



#### Nitidez

Mediante **[◀/▶]**, ajuste para ver más detalles en la imagen.

- ◀: Más suave
- ▶: Más claror



#### Restablecer Ajustes

Mediante **[▲/▼]**, seleccione "Restablecer". Puede reajustar el ajuste del modo de imagen seleccionado.

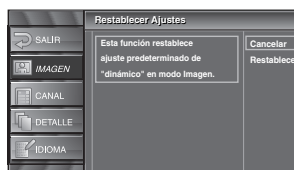

#### Temp. de Color

Mediante **[▲/▼]**, ajuste Temp. de Color (Temperatura de color) de la selección, y presione **[ENTER]**. (Frío, Neutral y Caliente)

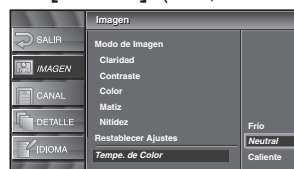

- La barra de ajuste para el elemento de calidad de imagen se muestra en la pantalla.

#### NOTA:

- Para pasar a pantalla normal, presione **[SETUP]**.

### 4 Para salir de la configuración, presione **[SET UP]**.

## SUBTÍTULOS

Podrá ver películas, noticias, programas de TV, etc. especialmente identificados (cc) ya sea con subtítulos del diálogo o con visualización de texto agregados al programa.

También puede cambiar el tamaño y el estilo de la fuente seleccionando opciones en "S.C. Convencional".

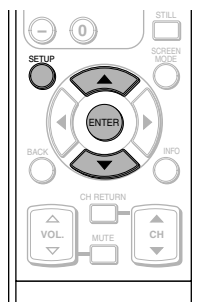

### 1 Visualización de la pantalla de instalación.

- Presione [SETUP].

Se visualizará la siguiente pantalla de instalación.



### 2 Seleccione "DETALLE" y presione [ENTER] para confirmar su selección.

- Mediante [▲/▼], seleccione "Subtítulo Cerrado" y presione [ENTER] para confirmar su selección.



### 3 Seleccione "S.C. Convencional" y presione [ENTER] para confirmar su selección.



### 4 Cambie el modo de Subtítulo Cerrado.

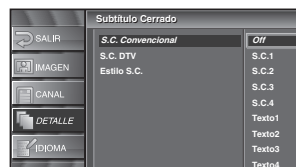

- Mediante [▲/▼], seleccione el subtítulo cerrado deseado, y presione [ENTER].

#### [MODO DE TÍTULO]

##### S.C.1 y Texto1:

Son los servicios primarios de subtítulos y texto. Los subtítulos o el texto se muestran en el mismo idioma que el diálogo del programa. (hasta cuatro líneas de escritura sobre pantalla, sin obstruir zonas relevantes de la imagen.)

##### S.C.3 y Texto3:

Sirven como canales de datos preferidos. Los subtítulos o el texto son a menudo una traducción de un idioma secundario, inglés simplificado o mostrado a una velocidad más lenta.

##### S.C.2, S.C.4, Texto2 y Texto4:

Están raramente disponibles y las emisoras los utilizan solamente en condiciones especiales, por ejemplo cuando S.C.1 y S.C.3 no están disponibles o cuando Texto1 y Texto3 no están disponibles.

- Hay tres modos de visualización de acuerdo con los programas:

**Modo Paint-on:** Muestra inmediatamente los caracteres de entrada en la pantalla.

**Modo Pop-on :** Una vez que se han guardado los caracteres en la memoria, se muestran todos a la vez.

**Modo Roll-up :** Muestra los caracteres avanzando de forma continua (máx. 4 líneas).

### 5 Para salir del instalaci' on, presione [SETUP].

#### NOTAS:

- Si la emisión que se está recibiendo no tiene subtítulos, no se verá nada.
- El subtítulo no se visualiza cuando se utiliza la conexión HDMI.
- Cuando el TV recibe una señal de reproducción con efectos especiales (es decir, búsqueda, cámara lenta e imagen congelada) del canal de salida de video del VCR (CA3 o CA4), el TV podría dejar de mostrar el título o texto correcto.
- Los títulos y textos pueden no coincidir de forma exacta con las voces.
- Las interferencias pueden provocar que el sistema de subtítulos no funcione correctamente.
- Los caracteres de los títulos o los textos no se mostrarán mientras que se estén viendo las pantallas de menú o de funciones.
- Si aparece un cuadro negro en la pantalla quiere decir que el TV está ajustado para el modo Texto. Para borrar la pantalla seleccione subtítulo "S.C.1", "S.C.2", "S.C.3", "S.C.4" o "Off".

## SUBTÍTULOS DE DTV

DTV

### 1 Visualización de la pantalla de instalación.

- Presione **[SETUP]**.  
Se visualizará la siguiente pantalla de instalación.



### 2 Seleccione "DETALLE" y presione **[ENTER]** para confirmar su selección.

- Mediante **[▲/▼]**, seleccione "Subtítulo Cerrado" y presione **[ENTER]** para confirmar su selección.



### 3 Seleccione "S.C. DTV" y presione **[ENTER]** para confirmar su selección.

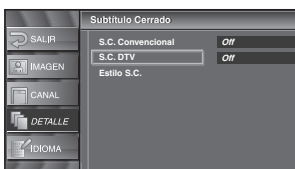

### 4 Cambie al modo de Subtítulo Cerrado DTV.

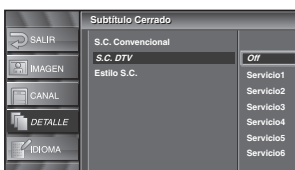

- Mediante **[▲/▼]**, seleccione el subtítulo cerrado DTV deseado, y presione **[ENTER]**.

#### **NOTA:**

#### **S.C. DTV:**

Aparte de los subtítulos cerrados, DTV tiene sus propios subtítulos cerrados, denominados S.C. DTV. Utilice este menú para cambiar la configuración de S.C. DTV.

**Off:** Selecciónelo si no desea S.C. DTV. Éste es el ajuste predeterminado.

**Servicio 1 a Servicio 6:** Seleccione uno de ellos antes de cambiar cualquier otro elemento del menú de subtítulos cerrados. Seleccione Servicio 1 en circunstancias normales.

### 5 Para salir del menú, presione **[SETUP]**.

## ESTILO DE SUBTÍTULO CERRADO

### 1 Visualización de la pantalla de instalación.

- Presione **[SETUP]**.  
Se visualizará la siguiente pantalla de instalación.



### 2 Seleccione "DETALLE" y presione **[ENTER]** para confirmar su selección.

- Mediante **[▲/▼]**, seleccione "Subtítulo Cerrado" y presione **[ENTER]** para confirmar su selección.



### 3 Seleccione "Estilo S.C." y presione **[ENTER]** para confirmar su selección.

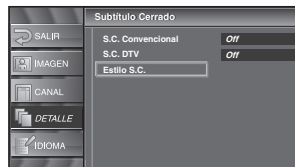

### 4 Cambie al estilo de Subtítulo Cerrado.

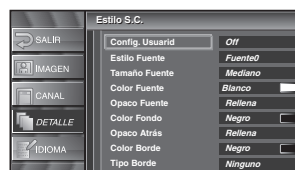

- Mediante **[▲/▼]**, seleccione el estilo de subtítulo cerrado deseado.

### 5 Utilice "Config. Usuarid".

- La función "Config. Usuarid" le permite cambiar el Estilo S.C..
- Mediante **[▲/▼]**, seleccione "Config. Usuarid".





## 6 Ajuste cada elemento.

- Cuando "Config. Usuarid" esté ajustado en "On", puede ajustar los elementos siguientes.
- Aparece el estilo S.C. ajustado en "Config. Usuarid".
- Con [▲/▼], seleccione el elemento que desea ajustar.
- Puede cambiar la configuración de cada uno de los elementos con [▲/▼].

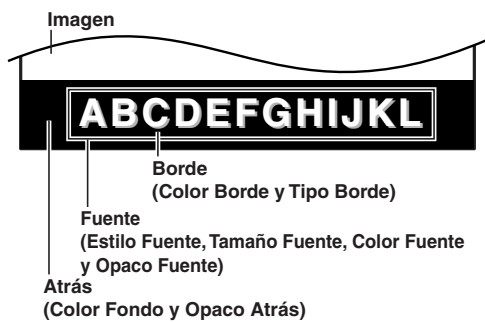

- A continuación se muestra la descripción de los ajustes de estos elementos.

### [Estilo Fuente]

Se puede cambiar el estilo de fuente del título mostrado de la siguiente forma.

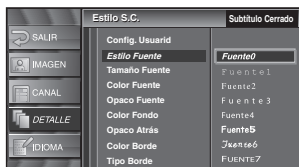

### [Tamaño Fuente]

El tamaño del texto del título mostrado se puede cambiar del siguiente modo.

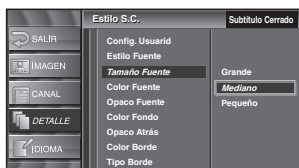

### [Color Fuente]

Se puede cambiar el color del texto del título mostrado de la siguiente forma.

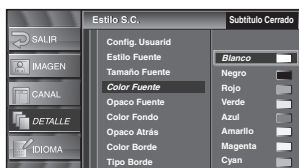

### [Opaco Fuente]

Se puede cambiar la opacidad del texto del título mostrado de la siguiente forma.



### [Color Fondo]

Se puede cambiar el color de fondo del título mostrado de la siguiente forma.



### [Opaco Atrás]

Se puede cambiar la opacidad del fondo del título mostrado de la siguiente forma.



### [Color Borde]

El color de borde del subtítulo mostrado puede cambiarse como se indica a continuación.



### [Tipo Borde]

Se puede cambiar el borde de los caracteres del título mostrado de la siguiente forma.



- Presione [ENTER] y ajuste "Config. Usuarid" en "On".

## 7 Para salir del instalación, presione [SETUP].

## V-CHIP

Permite que los padres eviten que sus niños vean programas de televisión que contienen material inapropiado, incluyendo expresiones y descripciones desagradables. Se pueden cancelar las limitaciones de programas establecidas introduciendo la contraseña.

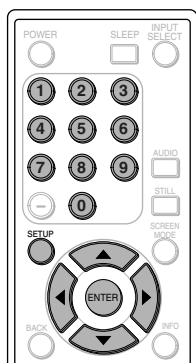

### 1 Visualización de la pantalla de instalación.

- Presione **[SETUP]**.  
Se visualizará la siguiente pantalla de instalación.



### 2 Seleccione "DETALLE" y presione **[ENTER]** para confirmar su selección.

- Con **[▲/▼]**, seleccione "V-chip".



- Presione **[ENTER]**.  
Se muestra la pantalla de introducción de contraseña.



### 3 Introduzca la contraseña.

- Con los botones de **Número de canal** introduzca el número de 4 dígitos.



- Cuando no haya configurado su contraseña, introduzca 0000.
- Cuando la contraseña sea correcta, se muestra la siguiente pantalla "V-chip".

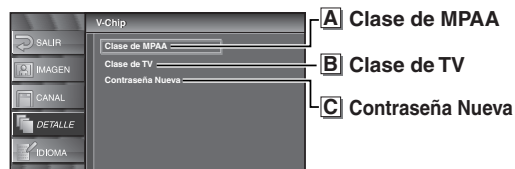

Para realizar el ajuste de cada uno de los elementos vea la siguiente descripción.

### **A** Clase de MPAA

### 4 Visualización de la pantalla "Clase de MPAA".

- Con **[▲/▼]**, seleccione "Clase de MPAA".

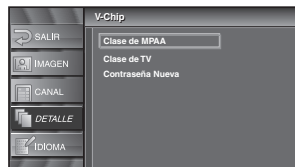

- Presione **[ENTER]**.



**5** Ajuste de "Clase de MPAA".

- Con **[▲/▼]**, seleccione la clase.
- Presione **[ENTER]** y ajuste "Mirar" o "Bloq."

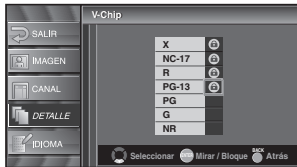
**6** Para salir de la instalación, presione **[SETUP]**.

<Selección>	<Explicación de la categoría>
<b>X :</b>	Sólo para adultos
<b>NC-17 :</b>	Prohibido para menores de 17 años
<b>R :</b>	Restringido; los menores de 17 años necesitan de la presencia de los padres o algún adulto
<b>PG-13 :</b>	No adecuado para niños de menos de 13 años
<b>PG :</b>	Se recomienda la presencia de los padres
<b>G :</b>	Público general
<b>NR:</b>	No clase

**B** Clase de TV**4** Visualización de la pantalla "Clase de TV".

- Con **[▲/▼]**, seleccione "Clase de TV".

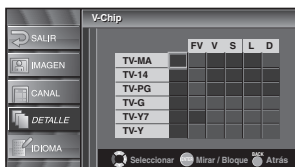

- Presione **[ENTER]**.

**5** Ajuste de "Clase de TV".

- Con **[▲/▼]**, seleccione la clase.
- Presione **[ENTER]** y ajuste "Mirar" o "Bloq." para la clase sin subcategorías.

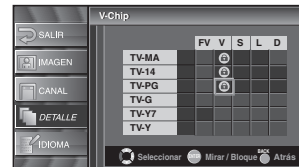

- En la clase con subcategorías, se muestran presionando dos veces **[ENTER]**. Presione **[▲/▼/◀/▶]** y seleccione la clase. Después presione **[ENTER]** y ajuste "Mirar" o "Bloq."

**6** Para salir de la instalación, presione **[SETUP]**.

<Selección>	<Explicación de la categoría>
<b>TV-MA:</b>	Sólo para adultos
<b>TV-14 :</b>	No apto para niños de menos de 14 años
<b>TV-PG :</b>	Se sugiere Guía de Padres
<b>TV-G :</b>	Auditorio general
<b>TV-Y7 :</b>	Apto para niños mayores de 7 años
<b>TV-Y :</b>	Apto para todos los niños

<Selección>	<Explicaciones de la clasificación de la subcategoría>
<b>FV :</b>	Fantasia violencia
<b>V :</b>	Violencia
<b>S :</b>	Escenas de carácter sexual
<b>L :</b>	Lenguaje vulgar
<b>D :</b>	Diálogos provocativos

**NOTAS:**

para la CLASE DE TV y CLASE DE MPAA

- Cuando seleccione una clase y la ponga en "Bloq.", se bloquearán automáticamente las clases que estén por encima. Las que queden por debajo estarán disponibles para poder verlas.
- Cuando seleccione una clase y la ponga en "Mirar", el resto de clases estarán automáticamente disponibles para ver. Las calificaciones más altas se bloquearán.

## C Contraseña Nueva

### 4 Visualización de la pantalla "Contraseña Nueva".

- Con [▲▼], seleccione "Contraseña Nueva".



- Presione [ENTER].

### 5 Cambie la contraseña.

- Use los botones de **Número de canal** del mando a distancia e introduzca la NUEVA contraseña de 4 dígitos.
- Introduzca de nuevo la contraseña en la casilla "Confirme contraseña".



### 6 Para salir del menú, presione [SETUP].

#### NOTAS:

- Asegúrese de introducir exactamente la misma contraseña nueva en el espacio "Confirme contraseña". Si son diferentes, el espacio se queda en blanco para volver a introducirla.
- Su contraseña se borrará y volverá a la predeterminada (0000) cuando se produzca un fallo eléctrico o cuando apague el aparato mediante un interruptor de pared. Si olvida la contraseña, desenchufe el cable de corriente durante 10 segundos para restaurar la contraseña en 0000.

## AUDIO HDMI

Ajuste el método de entrada de sonido para la toma HDMI.

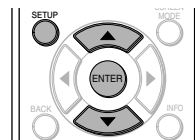

### 1 Active la pantalla de configuración.

- Presione [SETUP].  
Se muestra la siguiente pantalla de configuración.



### 2 Seleccione "DETALLE" y presione [ENTER] para confirmar su selección.

- Mediante [▲▼], seleccione "Audio HDMI" y presione [ENTER] para confirmar su selección.

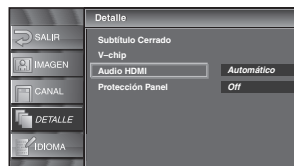

### 3 Cambie a Audio HDMI.

- Mediante [▲▼], seleccione Audio HDMI deseado, y presione [ENTER].



- Seleccione "Automático" si ha conectado a ambos, a un dispositivo digital con toma HDMI, y a un dispositivo analógico para fuentes de audio. En este ajuste, las señales de entrada de audio digital tiene prioridad.
- Seleccione "Digital" si ha conectado a un dispositivo digital con toma HDMI para señales de entrada de audio digital.
- Seleccione "Analogico" si ha conectado a un dispositivo analógico con tomas analógicas para señales de entrada de audio analógico.

### 4 Para salir de la instalación, presione [SETUP].

## INSTALACIÓN DE UN SOPORTE PARA LA MONTAJE EN PARED (SE VENDE POR SEPARADO)

A continuación se ofrece una descripción del método para instalar un soporte para la montaje en pared a este TV. Al realizar esta operación, consulte el manual de instrucciones incluido con el juego de montaje en pared.

### ⚠ PRECAUCIÓN

- Cualquier daño causado por un intento incorrecto de instalar este TV no está protegido por la garantía del fabricante.
- Este TV sólo se puede utilizar con el soporte de pared VMPL del modelo de Sanus Systems. Si se utiliza con otros soportes para el montaje en pared, es posible que se produzca inestabilidad, lo que puede causar lesiones.

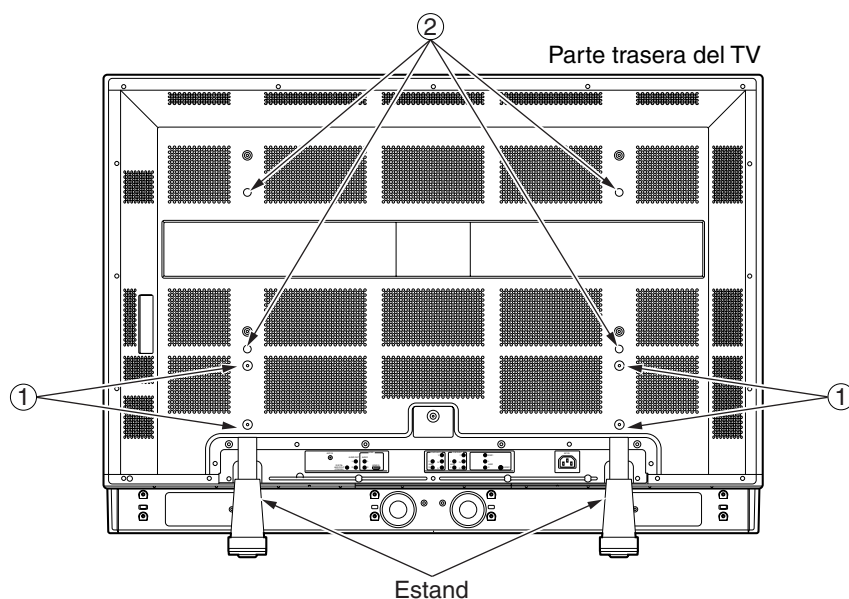

- 1 Dé la vuelta al TV y colóquelo sobre su pantalla, encima de una mesa protegida con una tela suave extendida. Coloque el TV de manera que sus bases de soporte sobresalgan del borde de la mesa.

#### NOTAS:

- Asegúrese de utilizar una mesa que pueda soportar el peso de este TV y que sea más grande que el TV.
- Asegúrese de que la mesa se encuentra en una ubicación estable.

- 2 Retire las bases de soporte del TV. Desenrosque los tornillos M5 indicados por ① y retire las bases de soporte.

#### NOTA:

- Los tornillos y las bases de soporte que ha retirado son necesarios para volver a instalarlos posteriormente. Asegúrese de guardarlos en un lugar seguro.

- 3 Instale los rieles izquierdo y derecho del TV mediante los tornillos M8 mm incluidos con el juego de montaje en pared. ② indica la posición de los agujeros de tornillo en este TV.

#### NOTAS:

- Utilice solamente los orificios para los tornillos indicados con ② para montar este TV.
- Consulte las instrucciones sobre cómo instalar los rieles del TV en el manual de instrucciones incluido con el juego de montaje en pared.

- 4 Instale el TV en la pared.

#### NOTA:

- Consulte el manual de instrucciones incluido con el juego de montaje en pared para sujetar este TV a la pared.

- \* Si desea volver a instalar el soporte de este TV, inserte el soporte lentamente, como se indica en la ilustración, e introduzca los tornillos en los cuatro orificios de rosca (①).

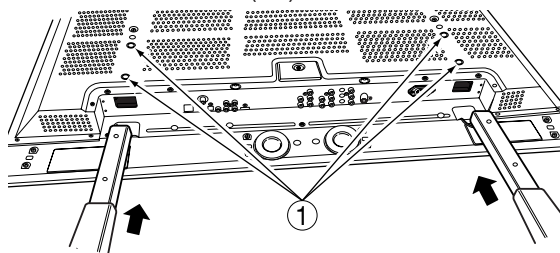

## GUÍA DE LOCALIZACIÓN DE PROBLEMAS





Antes de llamar al servicio técnico, compruebe una vez más el siguiente cuadro.

Síntoma	Solución
No hay corriente	<ul style="list-style-type: none"> <li>• Asegúrese de que el cable de alimentación está enchufado en el tomacorriente.</li> <li>• Si se produce un fallo de corriente, desenchufe el cable de alimentación durante 30 minutos para permitir que la unidad se reinicie por sí misma.</li> </ul>
No hay imagen o sonido	<ul style="list-style-type: none"> <li>• Compruebe que está encendida la corriente.</li> <li>• Compruebe la conexión del tomacorriente.</li> <li>• Compruebe la antena o el cable de conexión de la unidad principal.</li> <li>• Si está usando una antena exterior, compruebe el estado del cable así como el de la conexión.</li> <li>• Trate de ver otros canales. Puede que sea un problema de la emisora que está sintonizando.</li> <li>• Apague la corriente, espere aproximadamente 1 minuto y enciéndala de nuevo.</li> </ul>
No hay color	<ul style="list-style-type: none"> <li>• Compruebe la antena o la conexión del cable que va a la unidad principal.</li> <li>• Si está usando una antena exterior, compruebe el estado del cable así como el de la conexión.</li> <li>• Trate de ver otros canales. Puede que sea un problema de la emisora que está sintonizando.</li> <li>• Ajuste el Color en la pantalla instalación.</li> </ul>
El sonido es correcto, la imagen es deficiente	<ul style="list-style-type: none"> <li>• Compruebe la antena o la conexión del cable que va a la unidad principal.</li> <li>• Si está usando una antena exterior, compruebe el estado del cable así como el de la conexión.</li> <li>• Las ondas eléctricas pueden verse interferidas debido a la excesiva proximidad de algún electrodoméstico.</li> <li>• Ajuste el Contraste y la Claridad en la pantalla instalación.</li> <li>• Trate de ver otros canales. Puede que sea un problema de la emisora que está sintonizando.</li> </ul>
Imagen distorsionada	<ul style="list-style-type: none"> <li>• Si está usando una antena exterior, compruebe el estado del cable así como el de la conexión.</li> <li>• Trate de ver otros canales. Puede que sea un problema de la emisora que está sintonizando.</li> </ul>
Imagen débil	<ul style="list-style-type: none"> <li>• Compruebe la antena o la conexión del cable que va a la unidad principal.</li> <li>• Si está usando una antena exterior, compruebe el estado del cable así como el de la conexión.</li> <li>• Ajuste el Contraste y la Claridad en la pantalla instalación.</li> <li>• Trate de ver otros canales. Puede que sea un problema de la emisora que está sintonizando.</li> </ul>
Líneas o rayas en la imagen	<ul style="list-style-type: none"> <li>• Si está usando una antena exterior, compruebe el estado del cable así como el de la conexión.</li> <li>• Las ondas eléctricas pueden verse interferidas debido a la excesiva proximidad de algún electrodoméstico.</li> <li>• Trate de ver otros canales. Puede que sea un problema de la emisora que está sintonizando.</li> </ul>
Imagen borrosa	<ul style="list-style-type: none"> <li>• Si está usando una antena exterior, compruebe el estado del cable así como el de la conexión.</li> <li>• Trate de ver otros canales. Puede que sea un problema de la emisora que está sintonizando.</li> </ul>
Imágenes fantasma	<ul style="list-style-type: none"> <li>• Compruebe la antena o la conexión del cable que va a la unidad principal.</li> <li>• Si está usando una antena exterior, compruebe el estado del cable así como el de la conexión.</li> <li>• Las ondas eléctricas pueden verse interferidas debido a la excesiva proximidad de algún electrodoméstico.</li> <li>• Trate de ver otros canales. Puede que sea un problema de la emisora que está sintonizando.</li> </ul>
Barras en la pantalla	<ul style="list-style-type: none"> <li>• Si está usando una antena exterior, compruebe el estado del cable así como el de la conexión.</li> <li>• Las ondas eléctricas pueden verse interferidas debido a la excesiva proximidad de algún electrodoméstico.</li> </ul>

Síntoma	Solución
La imagen se desplaza verticalmente	<ul style="list-style-type: none"> <li>• Si está usando una antena exterior, compruebe el estado del cable así como el de la conexión.</li> <li>• Las ondas eléctricas pueden verse interferidas debido a la excesiva proximidad de algún electrodoméstico.</li> <li>• Trate de ver otros canales. Puede que sea un problema de la emisora que está sintonizando.</li> </ul>
Marcas de otro color en la pantalla	<ul style="list-style-type: none"> <li>• Aleje el TV de cualquier electrodoméstico que pueda haber cercano. Apague la corriente, espere unos 30 minutos y vuelva a encenderla.</li> <li>• Trate de ver otros canales. Puede que sea un problema de la emisora que está sintonizando.</li> </ul>
Recepción defectuosa de algunos canales	<ul style="list-style-type: none"> <li>• Compruebe la antena o la conexión del cable que va a la unidad principal.</li> <li>• Si está usando una antena exterior, compruebe el estado del cable así como el de la conexión.</li> <li>• Las ondas eléctricas pueden verse interferidas debido a la excesiva proximidad de algún electrodoméstico.</li> <li>• Trate de ver otros canales. Puede que sea un problema de la emisora que está sintonizando.</li> </ul>
La imagen es correcta, el sonido es deficiente	<ul style="list-style-type: none"> <li>• Las ondas eléctricas pueden verse interferidas debido a la excesiva proximidad de algún electrodoméstico.</li> <li>• Trate de ver otros canales. Puede que sea un problema de la emisora que está sintonizando.</li> </ul>
Imagen remanente en pantalla	<ul style="list-style-type: none"> <li>• No visualice imágenes continuas, como juegos de vídeo, gráficos de ordenador, cotizaciones de bolsa y otros patrones fijos. Esto puede crear imágenes remanentes en la pantalla. Si se produce este problema, visualice una imagen en movimiento, por ejemplo un programa de televisión, para reducir el problema. Esta visualización continua en pantalla puede ocasionar un daño permanente en la pantalla. Ese daño de imagen remanente causada por un uso incorrecto NO ESTÁ CUBIERTO por la garantía.</li> </ul>
No se reciben señales digitales	<ul style="list-style-type: none"> <li>• Asegúrese de que se ha completado la autoexploración (Autoscan) en el menú de configuración. Será necesario cuando configure el TV por primera vez o cuando el TV sea trasladado a un lugar donde se emitan otros canales.</li> <li>• El canal seleccionado no existe en ese momento. No siempre hay subcanales emitidos.</li> <li>• Cuando Autoscan se interrumpe y no se finaliza, algunos canales no se recibirán. Asegúrese de finalizar Autoscan en el menú de configuración.</li> </ul>
El número de canal introducido cambia automáticamente	<ul style="list-style-type: none"> <li>• Muchos canales digitales tienen números de canal alternativos. El TV cambia dichos números automáticamente a los emitidos por las emisoras. Estos son los números utilizados para emisiones analógicas.</li> </ul>
El mando a distancia no funciona	<ul style="list-style-type: none"> <li>• Compruebe la antena o la conexión del cable que va a la unidad principal.</li> <li>• Compruebe el estado de las pilas.</li> <li>• Compruebe que no haya obstáculos entre el sensor y el mando a distancia.</li> <li>• Haga una prueba de salida de señal. Si está bien, puede haber un fallo del sensor a distancia. (Consulte el "VERIFICACIÓN DE LA SENAL DE INFRARROJOS" en la página 35.)</li> </ul>

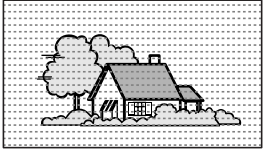
### Problemas con los Subtítulos

Se ven subtítulos con errores ortográficos.	<ul style="list-style-type: none"> <li>• En las emisiones en directo, las empresas encargadas de realizar los subtítulos pueden emitir programas sin una corrección ortográfica previa.</li> </ul>
No se ven los subtítulos por completo, o aparecen retrasados con respecto al diálogo.	<ul style="list-style-type: none"> <li>• En las emisiones en directo es normal que los subtítulos vayan retrasados unos segundos con respecto a los diálogos reales. La mayoría de empresas que se dedican a la producción de subtítulos pueden mostrar los diálogos a un máximo de 220 palabras por minuto. Si el diálogo excede esta velocidad, se utiliza una edición selectiva para asegurar que los subtítulos permanecen actualizados con respecto al diálogo que se está viendo en cada momento.</li> </ul>
Los subtítulos aparecen como un recuadro blanco. No se ven los subtítulos en los programas que sí los tienen.	<ul style="list-style-type: none"> <li>• Cuando las ondas eléctricas se ven interferidas debido a edificios, condiciones meteorológicas, etc., se podrían ver los subtítulos de una forma incompleta.</li> <li>• La estación emisora puede acortar los programas para insertar anuncios. El descodificador de subtítulos no puede leer la información de los programas acortados.</li> </ul>
No se ven subtítulos al poner una cinta de vídeo que los tiene.	<ul style="list-style-type: none"> <li>• La cinta de vídeo puede ser una copia ilegal o la señal de los subtítulos podría haber fallado durante el proceso de copiado.</li> </ul>
Se ve un recuadro negro en la pantalla.	<ul style="list-style-type: none"> <li>• Está seleccionado el modo "Texto" para los subtítulos. Seleccione "S.C.1", "S.C.2", "S.C.3", "S.C.4" o "Off".</li> </ul>

	<p>• <b>RUIDO DE IGNICIÓN:</b>  Pueden aparecer puntos negros o rayas horizontales, la imagen puede fluctuar o desplazarse.  Generalmente causado por interferencia de sistemas de encendido de automóviles, lámparas de neón, taladros eléctricos y otros aparatos eléctricos.</p>
	<p>• <b>IMÁGENES FANTASMAS:</b>  Las imágenes "fantasmas" se crean porque la señal de televisión sigue dos trayectorias.  Una es la trayectoria directa y la otra se refleja desde edificios altos, montañas u otros objetos.  El cambio de orientación o posición de la antena puede mejorar la recepción.  Las imágenes fantasmas pueden ser causadas también por defectos en el sistema de antena, por ejemplo cables no blindados o la conexión de diversos aparatos a la misma antena sin usar acopladores para antenas múltiples.  La aparición de imágenes fantasmas cuando la TV está conectada a un sistema de TV por cable puede indicar un cable deficiente o una conexión floja.  Confirme que el cable está correctamente conectado.</p>
	<p>• <b>NIEVE:</b>  Si su receptor está situado en la zona marginal de una emisora de televisión donde la señal sea débil, su imagen puede resultar afectada por la aparición de pequeños puntos.  Cuando la señal es extremadamente débil, puede ser necesario instalar una antena especial para mejorar la imagen.  El efecto de "nieve" cuando la TV está conectada a un sistema de TV por cable puede indicar un cable deficiente o una conexión floja.  Confirme que el cable está correctamente conectado.</p>
	<p>• <b>INTERFERENCIA DE FRECUENCIA DE RADIO:</b>  La interferencia produce ondas o rayas diagonales, y en algunos casos provoca pérdida de contraste en la imagen.</p> <p>• <b>PREVENCIÓN DE UN OBSTÁCULO PARA RECEPTORES DE RADIO:</b>  Este TV ha sido diseñado en conformidad con las normas FCC clase B.  El objetivo es evitar problemas en los receptores de radio.  Si este monitor causa un problema en receptores de radio, adopte las medidas siguientes:</p> <ul style="list-style-type: none"> <li>- Aleje el monitor de la radio.</li> <li>- Ajuste las antenas de radio para que el TV no reciba interferencias.</li> <li>- El cable de la antena de la radio debe mantenerse lejos del TV.</li> <li>- Utilice un cable coaxial para la antena.</li> </ul> <p>Puede comprobar si este monitor tiene influencia sobre receptores de radio apagando todos los equipos excepto el TV.  Si tiene un problema de recepción de radio cuando utilice el TV, compruebe las instrucciones anteriores.</p>
<p>Aparecen barras verticales, según el contenido de la pantalla.</p>	<p>• El panel de visualización de plasma enciende los fósforos mediante la descarga de radiación interna.  Según el contenido de la pantalla, en casos infrecuentes esto puede hacer que aparezcan barras verticales por no poder encenderse.  Tenga en cuenta que esto no es un fallo de funcionamiento.</p>



## GLOSARIO

### Ancho buzón

El ancho buzón se refiere al formato que muestra una imagen alargada en la pantalla de televisión con una proporción estándar 4:3 y con espacios en negro por su parte superior e inferior. Se usa para mantener la proporción de la fuente original, como puede ser una película de cine (16:9 o más ancho).

### ATSC

Acrónimo de Advanced Television Systems Committee y nombre del estándar de radiodifusión digital.

### Contraseña

Un número almacenado de cuatro dígitos que usted debe proporcionar para realizar ajustes para V-CHIP.

### Dolby Digital

El sistema desarrollado por Dolby Laboratories para comprimir el sonido digital. Le ofrece un sonido de audio estéreo (2 canales) o de audio multicanal (hasta 5,1 canales).

### HDMI (Interfaz multimedia de alta definición)

Interfaz que permite todos los formatos de audio/vídeo digital no comprimidos, incluidos un descodificador, un reproductor DVD o una televisión digital, sobre un único cable.

### LPCM (Modulación por codificación de pulsos lineales)

LPCM es un formato que puede tener hasta ocho canales de audio. Se utiliza principalmente en la producción de música. El formato muestrea y captura señales analógicas y las transforma en señales digitales sin comprimir los datos de sonido.

### NTSC

Acrónimo de National Television Systems Committee y nombre del estándar de radiodifusión analógico actual empleado.

### Salida S-Video

Proporciona independientemente la señal de color (C) y la de luminancia (Y) al TV como señales de vídeo, con lo que se obtiene una mayor calidad de imagen.

### SAP

#### (Segundo un program de audio)

Canal de audio secundario que se ofrece aparte del canal de audio principal. Este canal se usa como alternativa en las emisiones bilingües.

### TV de alta definición (HDTV o High Definition TV)

Último formato digital que produce una alta resolución y calidad de imagen.

### TV de definición estándar (SDTV o Standard Definition TV)

Formato digital estándar cuya calidad es similar a la imagen NTSC.

### Vídeo componente

Se trata de un formato de señal de vídeo que transmite cada uno de los tres colores principales de luz (rojo, azul y verde) a través de diferentes líneas de señal. Esto permite a los espectadores experimentar colores de imagen muy similares a los originales. Existen diversos formatos de señal, incluidos Y / Pb / Pr e Y / Cb / Cr.

## MANTENIMIENTO

### LIMPIEZA DE LA CAJA

- Desconecte siempre la TV de la toma de corriente CA antes de la limpieza. Limpie la carcasa de la TV con un paño suave previamente humedecido y bien escurrido.
- Si la pantalla está sucia o polvorienta, límpiela con un paño suave.

#### NOTA:

*No utilice nunca disolvente, alcohol ni ningún otro líquido abrasivo para limpiar la TV. Asegúrese siempre de que la zona cercana a los conductos de ventilación de la TV está despejada y limpia. De lo contrario, podría producirse un incendio o la TV podría fallar prematuramente.*

### REPARACIONES

Si su TV se estropea, no intente repararlo usted mismo. Dentro del equipo no hay piezas que puedan arreglar los usuarios. Apáguelo, desconéctelo de la corriente y llame al número de teléfono que aparece en la portada para localizar al Centro de Servicio Autorizado.

### VERIFICACIÓN DE LA SEÑAL DE INFRARROJOS

Si el mando a distancia tiene problemas, pruebe si el mando a distancia envía la señal de infrarrojos a la radio AM o una cámara digital (incluyendo la cámara integrada en un teléfono celular). Ayudará a determinar la causa del mal funcionamiento.

#### • Con una radio AM:

Sintonice una radio AM a una banda sin emisoras. Presione un botón en el mando a distancia hacia la radio. El sonido se escuchará con intermitencia cuando presione una tecla y la radio reciba la señal. Esto significa que la unidad del mando a distancia está funcionando.

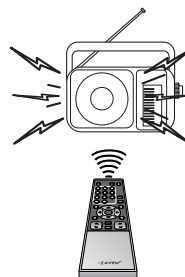

#### • Con una cámara digital

(incluyendo la cámara integrada en un teléfono celular):

Apunte una cámara digital hacia el mando a distancia y mantenga presionado un botón en el mando a distancia. Si aparece una luz de infrarrojos en la cámara digital, el mando a distancia está funcionando.

# EESPECIFICACIONES

## ESPECIFICACIONES GENERALES

**Sistema de televisión:** ATSC  
NTSC-M  
TV estándar

**Sistema de subtítulos narrativos:** §15.119/FCC (CC analógica)  
§15.119/FCC (CC digital)

**Gama de canales (ATSC/NTSC)**

**VHF:** 2 ~ 13  
**UHF:** 14 ~ 69  
**CATV:** 2 ~ 13, A ~ W,  
W+1 ~ W+94,  
A-5 ~ A-1, 5A

**Sistema de sintonización:** Sistema de sintonización sintetizada de frecuencia de canales

**Acceso de canal:** Teclado de acceso directo, programable para barrido arriba/abajo

**Terminales**

**Entrada de antena:** VHF/UHF/CATV  
75 ohmios desequilibrado (tipo F)

**Entrada S-Video:** Toma de 4 patillas Mini DIN x 2

**Entrada de vídeo:** Toma de RCA x 2

**Entrada de audio:** Toma de RCA (L/R) x 4

**Entrada de vídeo/audio componente:**  
Una toma de patilla (Y) / 1Vpp x 2  
Dos tomas de patilla (Pb/Pr) / 700mVpp x 4  
Toma de RCA (L/R) x 4

**Entrada de HDMI/audio:**  
Toma de HDMI  
Toma de RCA (L/R) x 2

**Salida digital coaxial de audio:**  
Toma de una patilla, 500 mVpp

**Salida de audio analógica:**  
Toma de RCA (L/R) x 2

**Altavoz de sistema de sonido estereofónico**

## ESPECIFICACIONES ELÉCTRICAS

**Salida de sonido:** 5W, 8 ohmios x 4

## OTRAS ESPECIFICACIONES

**Mando a distancia:** Sistema de infrarrojos con codificación digital

**Temperatura de funcionamiento:** 5°C a 40°C  
(41°F a 104°F)

**Requisitos eléctricos:** CA de 120V, 60Hz

**Consumo eléctrico (máximo):** 400W

**Pantalla de Plasma:** Panel XGA de 42 pulgadas

**Dimensiones:** Al : 30-11/16 pulg. (780mm)  
An : 41-1/2 pulg. (1054mm)  
Prof : 13 pulg. (330mm)

**Peso:** 95,9 lbs. (43,5kg)

- El diseño y las especificaciones están sujetos a cambios sin previo aviso y sin obligación legal.
- Si hay una diferencia entre idiomas, el idioma básico será el Inglés.



## SYLVANIA GARANTIA LIMITADA

FUNAI CORP. reparará este producto libre de cargos en los EE.UU. de América, en caso de defectos en los materiales u obra de mano, de la siguiente manera:

### **DURACION:**

**Partes:** FUNAI CORP. proveerá las partes necesarias para reemplazar las piezas defectuosas sin ningún cargo durante un (1) año a partir de la fecha de la compra original al minorista. Tres (3) años para el panel de plasma. La garantía no cubre algunas piezas y la persistencia de imágenes en la pantalla de plasma.

**Mano de obra:** FUNAI CORP. proveerá la mano de obra necesaria sin cargos por un período de noventa (90) días a partir de la fecha de compra original al minorista.

### **LIMITES Y EXCLUSIONES:**

ESTA GARANTÍA ES EXTENSIVA SOLAMENTE AL COMPRADOR ORIGINAL DEL MINORISTA. UN RECIBO DE COMPRA U OTRA PRUEBA DE LA COMPRA ORIGINAL SERÁ REQUERIDA JUNTO CON EL PRODUCTO PARA OBTENER SERVICIO CUBIERTO POR ESTA GARANTÍA.

Esta garantía no será extendida a ninguna otra persona o cesionario.

Esta garantía queda anulada y no tendrá efecto si cualquier número serial del producto es alterado, reemplazado, mutilado o faltante, o si un centro de servicio no autorizado intenta realizar reparaciones. Esta garantía limitada no es aplicable a cualquier producto que no haya sido comprado y usado en los Estados Unidos de América.

Esta garantía solamente cubre fallas debido a defectos en los materiales o mano de obra que hayan ocurrido durante el uso normal del producto. Por lo tanto no cubre daños ocurridos durante su transporte, o fallas causadas por su reparación, alteración o productos no provistos por FUNAI CORPORATION, o daños que resulten de accidentes, mal uso, abuso, maltrato, uso indebido, alteración, instalación defectuosa, mantenimiento incorrecto, uso comercial como en hoteles, renta u oficinas, o daños como consecuencia de incendio, inundación, rayos u otros casos de fuerza mayor.

ESTA GARANTIA NO CUBRE LOS MATERIALES DE EMPAQUE, NINGUN ACCESORIO (EXCEPTO EL CONTROL REMOTO), NINGUNA PARTE COSMETICA, PARTES COMPLETAS DE MONTAJE, DEMOSTRACION O MODELOS DE EXHIBICION.

FUNAI CORP. Y SUS REPRESENTANTES O AGENTES NO SERAN SOMETIDOS BAJO NINGUN CONCEPTO A NINGUNA RESPONSABILIDAD POR DAÑOS GENERALES, INDIRECTOS O COMO CONSECUENCIA, ORIGINADOS U OCASIONADOS POR EL USO O LA INCAPACIDAD DE USAR ESTE PRODUCTO. ESTA GARANTIA ES EMITIDA EN LUGAR DE CUALQUIER OTRA GARANTIA, EXPRESA O IMPLICITA, Y DE CUALQUIER OTRA RESPONSABILIDAD DE PARTE DE FUNAI. CUALQUIER OTRA GARANTIA INCLUYENDO LA GARANTIA DE COMERCIALIZACION, Y APTITUD PARA UN OBJETIVO EN PARTICULAR, QUEDA POR LA PRESENTE RECHAZADA POR FUNAI Y SUS REPRESENTANTES EN LOS ESTADOS UNIDOS DE AMERICA. CUALQUIER INSPECCION Y REPARACION BAJO GARANTIA DEBERA SER REALIZADA POR EL CENTRO DE SERVICIO AUTORIZADO. ESTA GARANTIA ES VALIDA CUANDO EL APARATO ES LLEVADO A UN CENTRO DE SERVICIO AUTORIZADO.

EL PRODUCTO DEBERA LLEGAR ACOMPAÑADO POR UNA COPIA DEL RECIBO ORIGINAL DE COMPRA. SI NO SE AGREGA NINGUN COMPROBANTE DE LA COMPRA, LA GARANTIA NO TENDRA VALIDEZ Y LOS GASTOS DE REPARACION SERAN CARGADOS AL CLIENTE.

### **IMPORTANTE:**

ESTA GARANTIA LIMITADA LE OTORGA A USTED DERECHOS LEGALES ESPECIALES. POSIBLEMENTE USTED TENGA OTROS DERECHOS QUE VARIAN DE ACUERDO AL ESTADO EN QUE VIVE. SI, EN CUALQUIER MOMENTO DURANTE EL PERIODO DE GARANTIA USTED SE VE IMPEDIDO DE SENTIRSE SATISFECHO CON LA REPARACION DE ESTE PRODUCTO, POR FAVOR CONTACTE A FUNAI CORP.

### **ATENCION:**

FUNAI CORP. SE RESERVA EL DERECHO A MODIFICAR CUALQUIER PARTE DEL DISEÑO DE ESTE PRODUCTO SIN PREVIO AVISO.

### **DECLARACIÓN DE GARANTÍA CON RESPECTO A REPARACIONES NO AUTORIZADAS:**

Para obtener servicio de garantía, debe usted hacer entrega del producto directamente o con portes pagados, ya sea en su embalaje original o en un embalaje que proporcione el mismo grado de protección, a cualquier CENTRO DE SERVICIO AUTORIZADO. FUNAI CORP. no efectuará reembolso por ningún servicio realizado por proveedores de servicio no autorizados sin autorización previa por escrito.

Para localizar su CENTRO DE SERVICIO AUTORIZADO más cercano o para preguntas generales de servicio, por favor ponte en contacto con nosotros a :

FUNAI CORPORATION  
Servicio al Cliente

**Tel :1-800-605-8453**

**<http://www.SylvaniaConsumerElectronics.com>**

19900 Van Ness Avenue, Torrance, CA 90501

# SIMPLE SET UP GUIDE

## GUÍA DE INSTALACIÓN RÁPIDA

- Some cables here are not included with the plasma display TV.
- Algunos de los cables mostrados no se incluyen con el televisor de pantalla de plasma.

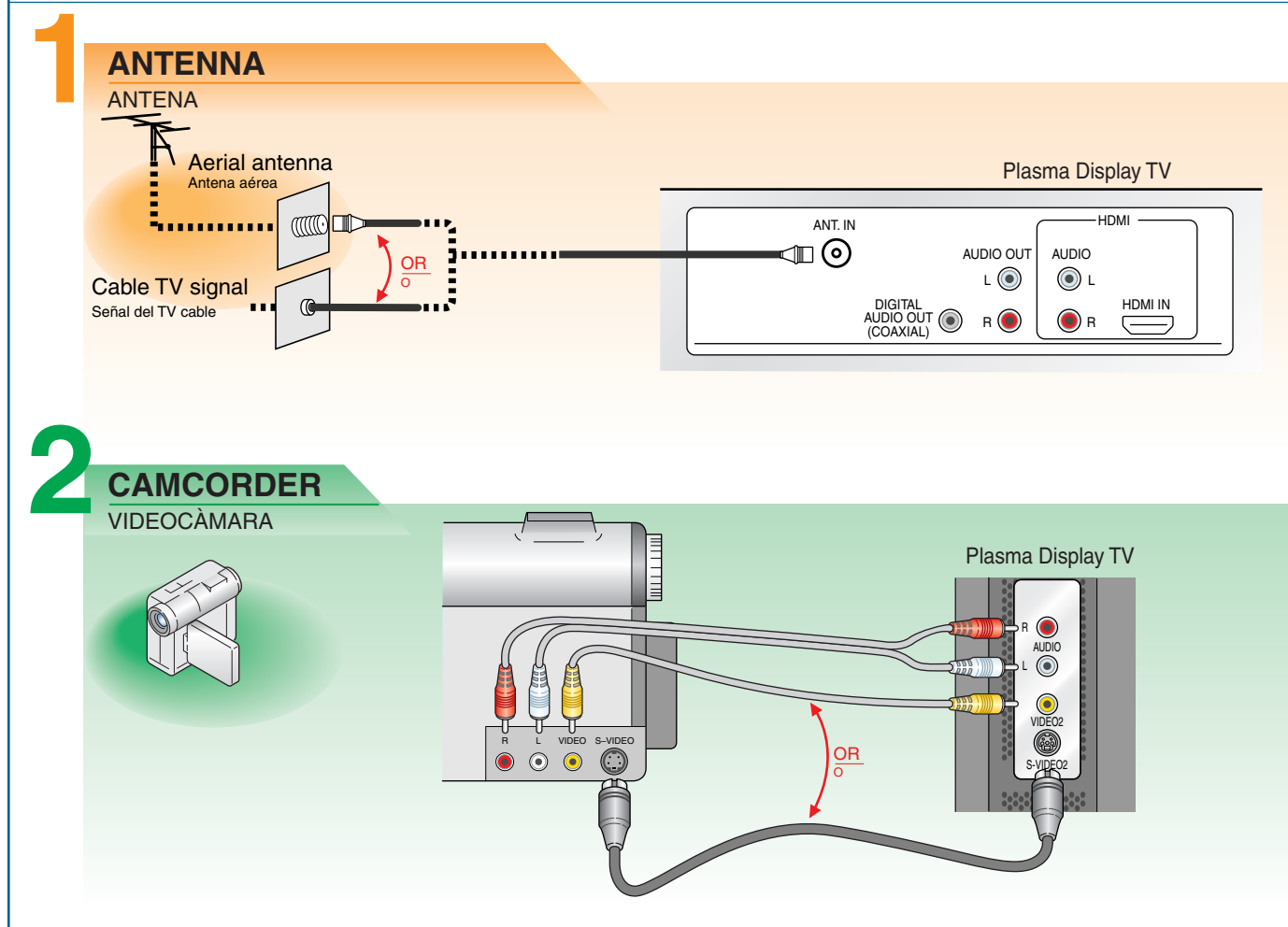
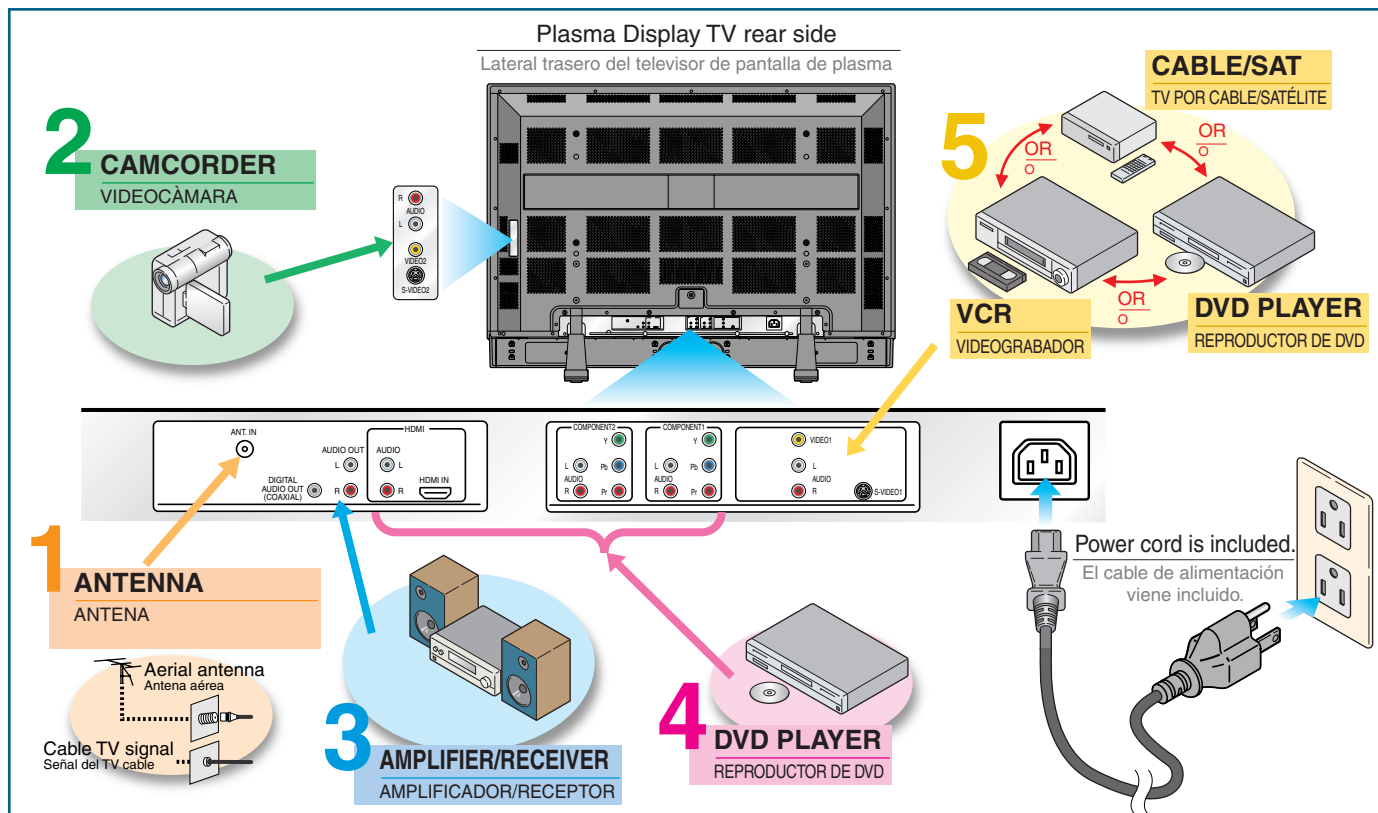

# 3

## AMPLIFIER/RECEIVER AMPLIFICADOR/RECEPTOR

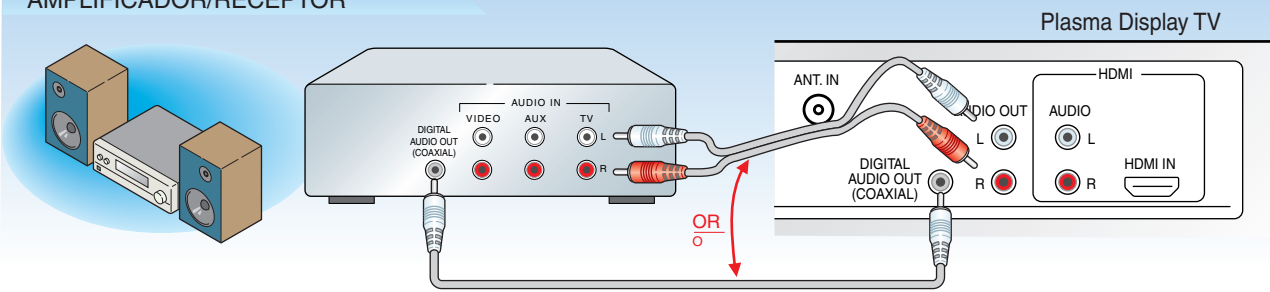

# 4

## DVD PLAYER REPRODUCTOR DE DVD

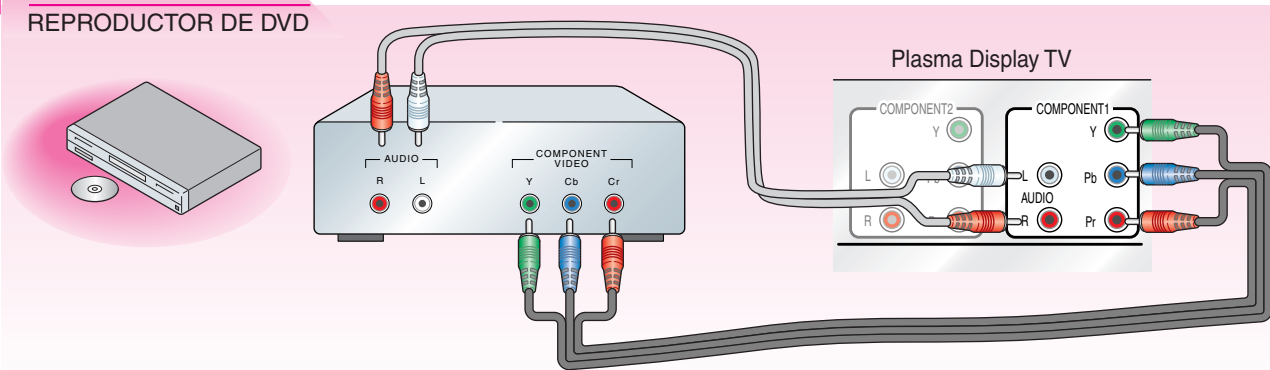

# 5

## VCR VIDEOGRABADOR

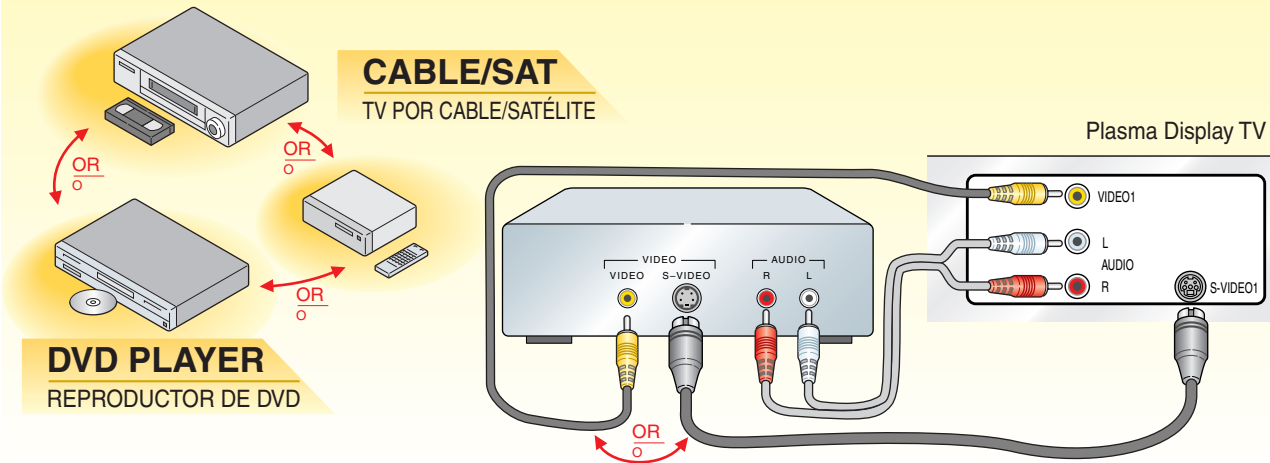

## FOR MORE INFORMATION PARA MÁS INFORMACIÓN

1. Owner's Manual Manual del Usuario
2. <http://www.SylvaniaConsumerElectronics.com>
3. 1-800-605-8453